

Съдържание

1	Пожароизвестителна централа - обща информация.....	6
1.1	7000M Основни характеристики:	6
1.2	Допълнителни характеристики – опции с изисквания, съгласно EN54-2	6
2.	Компоненти на пожароизвестителната централа 7000M	11
2.1	Базов модул - модел VM	11
2.2	Контурен модул - модел LC	12
2.3	Базов входно/изходен модул – модел ВЮ	13
2.4	Примери за свързване.....	16
2.5	Захранващ блок.....	17
2.6	Модул Принтер (опция)	21
2.7	Панел Повторител (опция).....	23
3.	Свързване на модули и детектори в система 7000M	25
3.1	Мрежова свързаност	25
3.2	Свързване на детекторна основа и пожарен/светлинен индикатор	26
3.3	Свързване на пожароизвестителни устройства в схема тип Разклонение (лъч)	27
4.	7000M Меню организация	28
4.1	Меню „Статус“	28
4.2	Меню „Забрана“ и „Изоляция“	29
4.3	Меню Система	30
4.4	Меню Сервиз.....	31
4.5	Меню Печат.....	32
5.	Настройка на система 7000M.....	33
5.1	Генериране на конфигурационен файл 7000M-full-system.xml.....	33
5.1.1	Сервиз/Адресиране/Контури/Всички	33
5.1.2	Система / USB копиране / Адресна конфиг.	34
5.1.3	Система / USB копирай / Извади USB.....	35
5.2	Програмиране на панел 7000M и генериране на системна конфигурация с файл 7000M-full-system.xml с програма WinUniConfig.	35
5.2.1	Създаване на DZ, AZ и PZ зони:	35
5.2.1.1	Създаване на „Пожароизвестителни зони“(DZ)	35
5.2.1.2	Създаване на Алармени зони (AZ).....	36
5.2.1.3	Създаване на Противопожарни зони (PZ).....	36

5.2.1.4	Обобщена информация за необходимите настройки на контурни устройства и входно-изходните DIN модули	37
5.2.2	Дисплей и светодиодна индикация	38
5.2.3	Настройки на Сирени	39
5.2.4	Настройка режим „Ден-Нощ“	39
5.2.5	Настройки на чувствителност, клас на точност и логика на сработване на пожароизвестителите	40
5.2.6	Стандартен режим:	41
5.3	Зареждане на конфигурационен файл 7000M-full-system.xml и 7000M.sh в пожарния панел	41
5.3.1	Зареждане/Обновяване 7000M.sh и 7000M-full-system.xml:	41
5.3.2	USB изключване/изваждане:	41
5.3.3	Изключване на панела	41
5.3.4	Изключване на панела от мрежовото и акумулаторното захранване:	42
6.	Режими на съвпадение – в зависимост от броя на алармените сигнали:	43
6.1	Режим на съвпадение А(Тип А)	43
6.2	Режим на съвпадение В (тип В)	44
6.3	Тип на съвпадение С (Тип С)	45
7.	7000M Режими на работа	47
7.1	Нормална работа	47
7.1.1	Описание	47
7.1.2	Индикация	47
7.2	Режим Пожар	49
7.2.1	Описание	49
7.2.2	Индикация	49
7.2.3	Клавиатура	50
7.3	Режим Повреда	52
7.3.1	Описание	52
7.3.2	Индикация	52
7.3.3	Клавиатура	54
7.3.4	Списък с Повреди	54
8.	Режим „Забрана“	58
8.1	Описание	58
8.2	Индикация	58
8.3	Процедура по Забрана	59
8.4	Клавиатура	60

9. Режим Изолиране	61
9.1 Описание	61
9.2 Индикация	61
9.3 Процедура по Изолиране	62
9.4 Клавиатура	64
10. Режим Тест	64
10.1 Описание	64
10.2 Индикация	64
10.3 Процедура Тест	65
10.4 Клавиатура	67
11. Евакуация	68
11.1 Описание	68
12. Принтер	68
12.1 Описание	68
13. Архив	69
14. Статус	70
14.1 Пожари	70
14.2 Повреди	70
14.3 Забрани	70
14.4 Изолация	70
14.5 Тест	70
14.6 Компоненти	71
15. Меню Забрана	71
16. Меню Изолиране	76
17. Меню Системи	81
18. Меню Сервизни	90
19. Меню Съобщения	100
20. Меню Печат	100
21. Инсталиране на пожарният панел	104
21.1 Местоположение	104
21.2 Гаранция	105
21.3 Височина на монтаж/ Изисквания за монтаж	105
21.4 Захранващ блок	108
21.5 Инсталиране на акумулатори	108

21.6	Свързване на панели в CAN (резервирана) мрежа.....	110
21.7	Връзка на панел с Повторител (RS-485).....	110
22.	Процедура по нулиране на „брояч Пожари“	113
23.	Системна Информация.....	114
24.	Панели в мрежа - информация.....	115
	Визуализация на дисплея – панели в мрежа	116
25.	Инициализация на контурните устройства.....	117
25.1	Размяна и смяна на устройства от един и същи тип.....	117
25.1.1	Смяна на устройство от един и същи тип	117
25.1.2	Разменени	118
25.2	Разменени устройства от различен тип	119
25.3	Подмяна на устройства от различен тип	119



Адресируема модулна пожароизвестителна система 7000M



ПАСПОРТ



DOP № 110/17.10.22

EN54-2:1997 / AC:1999 / A1:2006

EN 54-4:1997 / AC:1999 / A1:2002 / A2:2006

Рев. 3.7 - 04/01/2024

Внимание и Предупреждения



Преди да започнете с инсталирането или работата на панела, моля, прочетете внимателно това ръководство. Ако не сте наясно по който и да е въпрос, НЕ продължавайте. Свържете се с производителя или доставчика за разяснения и насоки.



Само оторизиран обслужващ персонал трябва да извършва инсталирането, програмирането и поддръжката на това оборудване.



Този продукт е проектиран да отговаря на изискванията на директивите за безопасност при ниско напрежение и EMC. Неспазването на инструкциите за инсталиране може да наруши спазването на тези стандарти.



Тази пожароизвестителна централа е съвместим с изискването на стандартите EN 54-2:1997+A1:2006 & EN 54-4:1997+A1:2002+A2:2006.

Когато е подходящо в това ръководство се прави препратка към съответните раздели на стандарта EN-54 за изясняване и за да се гарантира, че инсталацията отговаря на изискванията на EN-54.

1 Пожароизвестителна централа - обща информация

- Работно напрежение: 110V_{AC} - 240V_{AC}; 50/60Hz
- P_{max}: 185W
- Работна температура: -5° до +40°C
- Влажност: до 93% без кондензация
- Габаритни размери: 419x204x520mm
- Тегло: 31kg с акумулатори

1.1 7000M Основни характеристики:

- Максималния брой адресируеми пожароизвестители в контур е до 210 бр.
- Максималния брой адресируеми пожароизвестители в централата е до 2 100 бр.
- Максималния брой контурни модули в централата е до 5бр. (общо 10 контура).
- Максималния брой контурни модули в мрежа е до 32 бр.
- Максималния брой адресируеми пожароизвестители в мрежа е до 13 440 бр.
- Пожароизвестителна Зона – е до 32бр. пожароизвестители в контур, входни модули и/или ръчни пожароизвестителни бутони.
- Пожароизвестителна Зона на централа / в мрежа – е до 1023 бр. / 30 бр. на контур.
- Алармени зони на Панел / в мрежа – е до 1023 бр. / 30 бр. на контур.
- Противопожарни зони на Панел / в мрежа – е до 1023 бр./ 30 бр. на контур.
- Алармените зони и защитните зони могат да бъдат активирани от всяка една пожароизвестителна зона
(една пожароизвестителна зона не може да активира две Алармени зони)
- Конфигуриране на седмичен календар (режим ден/нощ) – промяна на чувствителността и логиката на пожароизвестителите за промяна на времезакъснението в алармените зони.
- Конфигуриране на различни сигнали в алармено и пред алармено състояние (състояние на предупреждение) за всяка алармена зона.
- CAN мрежова свързаност между 16 централи– до 13 440 пожароизвестители.
- Максимален брой адресируеми и конвенционални сирени - до 35 на контур, до 350 на панел (при равномерно разпределени товари между пожароизвестителните контури и контролируеми и потребителски изходи)

1.2 Допълнителни характеристики – опции с изисквания, съгласно EN54-2

- Управление и контрол на пожаросигнални изходи и устройства;
- Управление и контрол на устройства за предаване на сигнал за пожарна тревога към противопожарните служби;

- Вход за потвърждение за приет сигнал от противопожарната служба;
- Програмируем изход за предаване на сигнали към противопожарно съоръжение;
 - Отделена светодиодна индикация за статус и активация;
 - Потвърдителен вход за приет сигнал от противопожарното съоръжение, индициране чрез отделен светлинен индикатор.
- Следене за повреда на противопожарното съоръжение;
- Програмируемо закъснение на изходите в режим Ден / Нощ;
- Зоново програмиране на взаимозависимости при повече от едно известие за пожарна тревога – методи за ограничение на фалшивите пожари;
 - Логическо „И“ вариант „А“ – Откриване на пожар чрез активиране на две зони или двузоново активиране без първоначална индикация на екрана на централата;
 - Логическо „И“ вариант „В“ – Откриване на пожар чрез двузоново активиране, с първоначална индикация на екрана на централата, без задействане на изход за пожар;
 - Логическо „И“ вариант „С“ – Откриване на пожар с програмируемо време за проверка;
- Брояч на сигналите за тревога – до 9999 (нулиране при ниво на достъп 4);
- Възможност за получаване на известия за повреда от точки;
- Пълна загуба на електрозахранване;
- Изходен сигнал към устройства за предаване на предупреждение за повреда;
- Забрана на адресируеми точки;

Топлинен пожароизвестител програмируем клас на точност:

- **A2R** – Детекторът се активира чрез повишаване на температурата
- **A2S** – Детекторът не реагира под 54°C

Димно оптичен пожароизвестител програмируема чувствителност:

- **Ниска**
- **Средна**
- **Висока**

Комбиниран пожароизвестител програмируема логика на сензора:

- **Само топлинен пожароизвестител**
- **Само димно оптичен пожароизвестител**

- **Откриване на дим или топлина** (Комбиниран пожароизвестител преминава в режим на пожар, когато са активирани или детектор за дим **или** топлина)
- **И двете** (Комбиниран пожароизвестител преминава в режим на пожар, когато детектора за дим **и** топлина)

Пожароизвестителна зона (DZ) – определя се като зона с една или повече точки (автоматични пожароизвестители, газови детектори, ръчни пожароизвестители, входове), които логически охраняват определен отсег от обекта. Всяка пожароизвестителна зона позволява смесването на устройства само от един контур или само от едно ВЮ.

Алармена зона (AZ) – представлява логическо обединение от пожаросигнални устройства. Активира се от една или повече пожароизвестителни зони. В рамките на една и съща алармена зона, пожаросигналните устройства (сирените) имат еднакъв звук на сигнализация. Алармените зони могат да се декларират и като *съседни зони* на други алармени зони. В този случай, изходите в съседната зона могат да се активират с предупредителен сигнал в случай на тревога по алармена зона. Всяка алармена зона позволява зонироване на сирени/изходи, само от един пожароизвестителен контур или едно ВЮ.

Базов Входно - Изходен модул (ВЮ) – Модул предназначен за монтаж на DIN шина. Снабден с 2бр. релейни изхода, 2бр. контролируеми (потенциални) изхода, 2бр. контролируеми входа и 1бр. потребителски (потенциален, неконтролируем)изход. В една пожароизвестителна централа могат да се конфигурират до 5бр. ВЮ модули. Всеки вход и изход има възможност да бъде конфигурирани с различни функции и зони.

Противопожарна зона (PZ) – Представлява логическо обединение от **противопожарни съоръжения и устройства**. Възможност да се активира от няколко пожароизвестителни зони. Съдържа и управлява изходи от състава на пожароизвестителните контури и ВЮ модули. Всяка противопожарна зона позволява включването на устройства само от един пожароизвестителен контур или един ВЮ модул.

Пожаросигнално устройство (FAD) – Изход, предназначен за управление на конвенционални сирени в ВЮ.

Изход за управление на пожаросигнално устройство (FPE) – Управляем изход на ВЮ модул или входно-изходен модул. Управлява крайни устройства, като

противопожарни врати, противопожарни завеси, контрол на достъпа, асансьори и ескалатори, изолиране и потискане на пожара, както и евакуационни табели.

Вход за получаване на известие за повреда от противопожарно съоръжение – вход за получаване на предупредителен сигнал за възникнала повреда в противопожарно съоръжение.

Вход за получаване на потвърждение за активирано противопожарно съоръжение – Контролируем вход, предназначен да получава сигнали от противопожарни съоръжения в случай на тяхната активация.

Изход за предаване на събитие за пожар към противопожарните служби – Контролиран (наблюдаван) изход – активира се в случай на пожар. Виж EN-54-2, р.7.9 – Този изходен сигнал е от пожарно събитие отиващ към устройства за предаване на сигнала за пожар.

Изход за предаване на събитие за повреда, възникнала в централата – Контролиран изход – В дежурен режим на централата контакта е в нормално състояние – включен, в случай на повреда изходът е в състояние – изключен. Вижте EN-54-2, стр. 8.9 – този изходен сигнал за състояние на предупреждение за повреда, а сигналът се предупреждава и в случай на изключена централа.

Вход за потвърждение за получено събитие от противопожарните служби – конфигуриран вход в ВЮ модула, програмируем за потвърждаване от получения сигнал за предаване на сигнала за пожар.

Вход за потвърждение за получено събитие за повреда -- конфигуриран вход в ВЮ модула, програмируем за потвърждение на получаване на събитие за повреда.

	Реле 1	Реле 2	Контролиран изход 1	Контролиран изход 2	Контролиран вход 1	Контролиран вход 2	Потребителски изход
AZ	√ *	√ *	√	√			
FPE	√ *	√ *	√	√			
FBRE	√ *	√ *	√	√			
Common	√	√	√	√	√	√	
FBRE conf.					√	√	
FWRE conf.					√	√	
Fire Input					√	√	
FPE Activation					√	√	

Ext. Fault					√	√	
Fire Enter							√
Fire Leave							√
Fault Enter							√
Fault Leave							√

Таблица 1: Възможност конфигуриране на входно – изходен модул (ВЮ)

**Забележка! Релейни изходи, които са конфигурирани да управляват пожаросигнални устройства и сирени (EN54-2, стр. 8.2.5 а), противопожарни съоръжения (EN54-2, р. 8.2.4 f), устройства за предаване на събития за повреда (EN54-2, р. 8.2.4 g) или устройства за предаване на събития за пожар (EN54-2, р. 8.2.5 b) са несъответстващи конфигурации съгласно EN54-2!*

За пълно съответствие по EN54-2, конфигурирайте гореизброените типове изходи само като контролируеми изходи.

** Забележката е валидна и при конфигурирането на изхода на адресируемо входно - изходно устройство 7203М;*

Ниво на достъп 1 – Предоставя информация за състоянието на пожароизвестителната централа и потребителя може да потисне локалния звуков сигнализатор – не е необходима парола за достъп.

Ниво на достъп 2 – Предоставя информация за състоянието на пожароизвестителна централа и пожароизвестителите. Потребителя може да потисне сирените, локалния звуков сигнализатор, да стартира евакуация. Достъпът до нивото се осъществява посредством завъртане на потребителския ключ. Предоставя възможност за ресет на пожарно събитие, забрана и тест на компоненти на централата.

Ниво на достъп 3

– Предоставя възможност за програмиране и промяна на конфигурацията на пожароизвестителна централа с използване на софтуера за конфигуриране WinUniConfig.exe - изисква се поставен обрънат потребителски ключ и валидна парола (парола по подразбиране е F1F1F2F2). Необходима е флашка.
– Осигурява достъп до вътрешната част на панела за техническо обслужване на захр.блок, модули, предпазители и т.н. Необходима е отвертка.

Ниво на достъп 4 – Предоставя възможност за актуализиране на фирмуера на пожароизвестителна централа и придружаващите модули. Възможност за нулиране на брояча на пожар, интегриран в пожароизвестителна централа. Виж т.22.

2. Компоненти на пожароизвестителната централа 7000M

2.1 Базов модул - модел ВМ

- Базовият модул е задължителен елемент в състава на пожароизвестителна централа 7000M. Във всяка една пожароизвестителна централа може да се монтира един базов модул, който се куплира директно със захранващия блок. Модула винаги се монтира на първа позиция върху DIN шината.

Модула разполага с разглобяеми и стандартни конектори за интерфейсна връзка към:

- CAN 2.0 В двойно подсигурана мрежова връзка между 7000M централи, с възможност за връзка до 16 централи в мрежа;
- RS485 интерфейс за връзка с повторителен панел или разширителна зона индикация;
- USB интерфейс – предназначен за зареждане на потребителска конфигурацията в паметта на пожароизвестителната централа, актуализиране на настройките на централата (изискуемо ниво на достъп 3), комуникация с принтер (ако е приложим);
- micro USB слот – за връзка с принтер;
- Ethernet LAN порт за връзка с BMS софтуер или дистанционен достъп за диагностика на централата;

Базов модул клеморед :

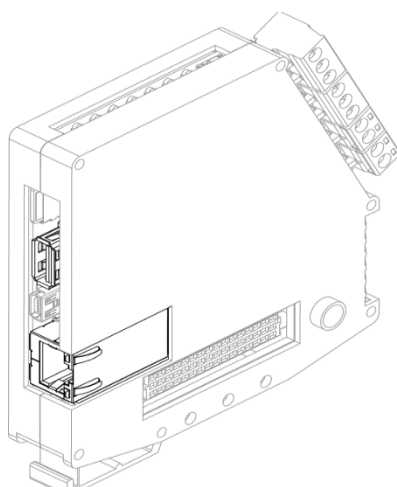
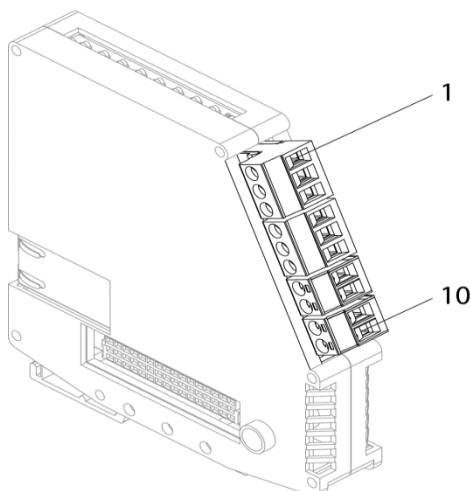

- | | |
|------------|------------------|
| ① CAN1 H“ | ⑥ “CAN0 L |
| ② CAN1 GND | ⑦ „RS 485 B” |
| ③ “CAN1 L” | ⑧ „RS 485 |
| A” | |
| ④ “CAN0 H” | ⑨ Не се използва |
| ⑤ CAN0 GND | ⑩ Не се използва |

Технически характеристики :

- Монтаж – DIN – шина
- Модули в централа – 1 бр.
- Максимална консумация – 60-70mA/5V_{DC}
- Токозахранване (осигурен от захранващия блок) – (27.6 +1/-8)V_{DC}

2.2 Контурен модул - модел LC

Всеки един Контурен модул поддържа два сигнални контура. Всеки контур обслужва до 210 адресируеми устройства от серия „М“, : Термичен Детектор FD7120M, Димно-оптичен Детектор FD7130M, Комбиниран Детектор FD7160M, Ръчен пожароизвестител FD7150M, Входно-Изходен Модул 7203M, Газ Детектор 71CNG, Сирена 7206M, подчинена сирена 7205, произведени от УниПОС ООД. Максималният капацитет на адресируеми точки в една пожароизвестителна централа е 2 100, максималната дължината на контура – 2 100 м., при сечение на пожароизвестителния от 1.5 mm².

Непрекъснатост на предавателния тракт

Всеки адресен пожароизвестител, от серия „М“, разполага с вграден изолатор за късо съединение. Това позволява на пожароизвестителната система да продължи да функционира в случай на единично късо съединение или прекъсване в кабелната инсталация.

Всеки контур разполага с възможност за независимо захранване и способност за автономно получаване на сигнали от всеки край на контура – в случай на възникнало късо съединение, устройствата разделят плюсовия проводник между точката на събитието и ограничават разпространението на късото съединение. При възникване на такава ситуация, централата ще генерира повреда за прекъснат контур и задейства изолатор на две съседни устройства.

Във всяка една пожароизвестителна централа могат да се монтират до 5 модула (максимум 10 контура).

Контурния модул се монтира на DIN шината до основния модул. Всички контурни модули се нареждат на DIN шината един до друг, не се допуска монтаж на други модули между контурните модули, напр. монтаж на базов входно/изходен модул между два контур модула.

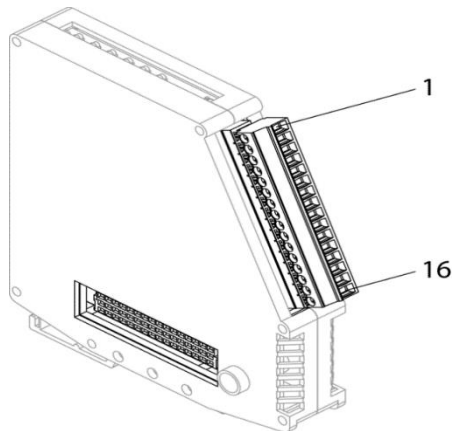
Контурен модул клеморед:

- | | |
|-----------------------|-----------------------|
| ① Контур 1 „+“ начало | ⑨ Контур 2 „-“ начало |
| ② Извод земя | ⑩ Контур 2 „+“ край |
| ③ Контур 1 „-“ начало | ⑪ Извод земя |
| ④ Контур 1 „+“ край | ⑫ Контур 2 „-“ край |
| ⑤ Извод земя | ⑬ Не се използва |
| ⑥ Контур 1 „-“ край | ⑭ Не се използва |
| ⑦ Контур 2 „+“ начало | ⑮ Извод земя |
| ⑧ Извод земя | ⑯ Извод земя |

Технически характеристики :

- Монтаж – DIN – шина
- Вид на свързващата линия – двупроводен екраниран пожароустойчив кабел (препоръчително сечение на проводника 0.75 – 1.5 mm²)

Забележка: Не се допуска използването на четирижilen кабел!

Важно: Винаги свързвайте екраниращия проводник в съответния контур към клемата „извод земя“.

- Контури в модул – 2 бр.
- Модули в панел – 5 бр.
- Максимално съпротивление на контура (вкл. всички контакти и вградени изолатори) – 28Ω („-“ проводник)
– 60Ω („+“ проводник)
(210 устройства, 2100 м. разстояние)

Забележка: Съпротивлението на линията зависи и от типа на използвания пожарен кабел. За повече информация моля, проверете спецификацията на използваният кабел

- Максимална консумация от контура – 300mA/24V_{DC}
- Токозахранване (осигурява се от вграденият захранващ блок на централата)
(27.6 +1/-8)V_{DC}

2.3 Базов входно/изходен модул – модел ВЮ

Базовия входно/изходен модул (ВЮ), се състои от два контролируеми входа, два контролируеми изхода, два релейни изхода и един потребителски изход.

В една пожароизвестителна централа могат да се свържат до 5 модула ВЮ.

Инсталирането на ВЮ модул се осъществява върху DIN шина, посредством куплиране с предишен модул. Монтажа на ВЮ модула трябва да бъде винаги след последния контурен модул монтиран на DIN шината. Всички ВЮ модули се монтират последователно на DIN шината, като не се допуска монтаж на други модули между ВЮ модулите,. Например. монтаж на базов входно/изходен модул между два контурни модула.

Всички входове и изходи на ВЮ модула не заемат адреси от контура на пожароизвестителната централа.

Входно-изходен (ВЮ) модул клеморед

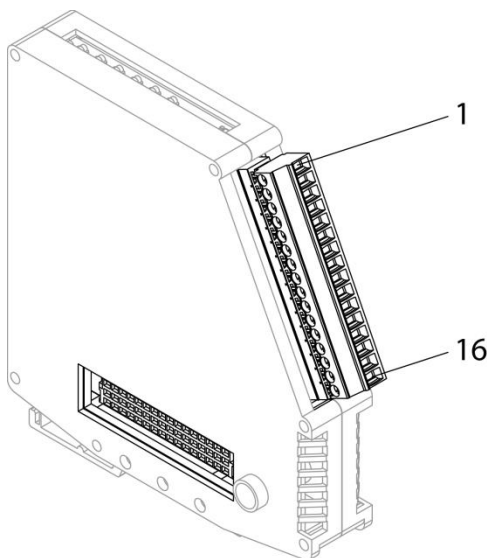

- | | |
|--------------------------|------------------------------------|
| ① Релеен изход 1 – NO | ⑨ Контролиран изход 2 – „+“ |
| ② Релеен изход 1 – COM | ⑩ Контролиран изход 2 – „-“ |
| ③ Релеен изход 1 – NC | ⑪ Контролиран вход 1 – „+“ |
| ④ Релеен изход 2 – NO | ⑫ Контролиран вход 1 – „GND“ |
| ⑤ Релеен изход 2 – COM | ⑬ Контролиран вход 2 – „+“ |
| ⑥ Релеен изход 2 – NC | ⑭ Контролиран вход 2 – „GND“ |
| ⑦ Контрол. изход 1 – „+“ | ⑮ Потребителско напрежение – „+“ |
| ⑧ Контрол. изход 1 – „-“ | ⑯ Потребителско напрежение – „GND“ |

Технически характеристики :

Контролиран изход:

- Брой контролирани изходи в модул – 2 бр.
- Тип – Потенциални
- Електрически характеристики – $(27.6 + 1/-8)V_{DC}/0.7A^{**}$
- Терминиращо съпротивление (EOL) – резистор – $1.5k\Omega$

* Краен елемент (EOL) трябва да бъде монтиран към клемите обозначени с 7-8 и 9-10

Релейни изходи:

- Тип – Безпотенциални, превключващи
- Електрически характеристики – $0.5A/125V_{AC}; 1A/30V_{DC}$

Контролирани входове:

- Брой контролирани входове в модул – 2 бр.

- Тип – контролирани
- Терминиращо съпротивление (EOL) – резистор – 3.3kΩ

Токозахранване (осигурен от захранващия блок) – $(27.6 + 1/-8)V_{DC}$

* Краен елемент (EOL) трябва да бъде монтиран към клеми обозначени с 11-12 и 13-14

Потребителски изход:

- Брой изходи в модул – 1бр.
- Тип – Потенциален
- Електрически характеристики – $(27.6 + 1/-8)V_{DC}/0.7A^{**}$

**** Общата консумация на ВЮ модула не трябва да превишава 1.1А**

Всички крайни съпротивления (EOL) са включени в комплекта на входно-изходният модул.

Дължина на предавателните трактове, използвани в пожароизвестителната система

За да бъдат спазени минималните изисквания при захранване на устройства, част от пожароизвестителната система и монтирани на дълги линии, е необходимо да се отчита пада на напрежението, получаван при активирането на множество устройства по тази линия. Тази оценка се прави с оглед осигуряването на минималното напрежение за работа на монтираните пожаросигални у-ва, за предаване на сигнали за пожар или повреда.

Напрежението в края на линията, се изчислява по формулата:

Минимално напрежение за устройството = $V_{OUT(MIN)} - (I_{ALARM} \times RCABLE)$

Минимално изходно напрежение ($V_{OUT(MIN)}$) е равно на минимално напрежение на батерията $21.5V - 0.5V = 21V$

Консумация на ток (I_{ALARM}) е сумата от консумацията, от включените устройства.

Съпротивление на кабела ($RCABLE$) е сумата от съпротивлението на кабела в двете жила по дължината на кабела.

Съпротивление на кабела ($RCABLE$) за 1.0mm² е около 0.036Ω / м.

Съпротивление на кабела ($RCABLE$) за 1.5mm² е около 0.024Ω / м.

Съпротивление на кабела (RCABLE) за 2.5mm² е около 0.015Ω / м.

Изолационно съпротивление (изолацията между жилата и екрана)
>2М Ω

Всеки вход и изход на ВЮ модул може да бъде програмиран с различно предназначение, съгласно потребителските изисквания - виж Таблица 1:. Това може да се осъществява посредством използването на специализираният конфигурационен софтуер WinUniConfig, предназначен за настройка на централи 7000М.

Изходно съпротивление на товара на контролирания изход*

ВЮ модул	Късо	Деградация късо	Нормален	Деградация отворен	Отворен
Изход тип Е (FBRE)	<35Ω±10%	-10%	1500Ω±5%	+10%	<2700Ω±10%
Изход тип J (FWRE)					
Изход тип С (FAD)					
Изход тип Н (FPE)					

Изходно съпротивление на товара на контролирания вход*

БВИ модул	Късо	Деградация късо	Нормален	Деградация отворен	Отворен
Вход	<508Ω±10%	-10%	3000Ω	+10%	<4950Ω±10%

* Деградационните функции са налични само след калибриране на ВЮ модула от панела.

2.4 Примери за свързване

- Пример за свързване на бутон за активиране към ВЮ - контролиран вход:

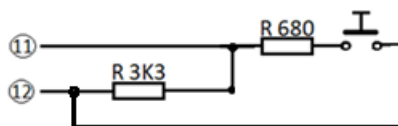

- Пример за монтиране на ВЮ модул на DIN шина в пожароизвестителна централа.

Важно: Последователността от модули за монтаж на DIN шината е задължителен.

Захранващ блок - Базов модул - Контурен модул – Базов Вх./Изх. модул.

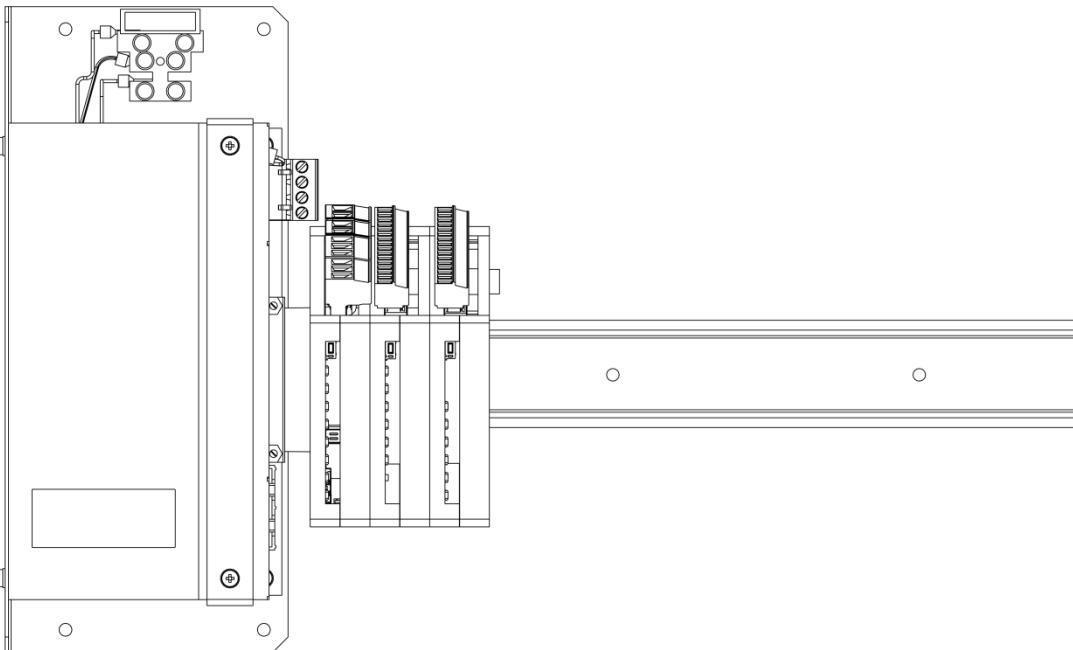

- | | |
|--------------------------------------|---------------------------------------|
| ① Захранващ блок | ③ Контурен модул за DIN шина – тип LC |
| ② Основен модул за DIN шина – тип BM | ④ Базов Вх./Изх. модул – тип ВЮ |

2.5 Захранващ блок

Захранващ блок Mean Well PSC-160B-C се използва в пожароизвестителна централа 7000M.

Допълнителни функции на захранващият блок:

- осъществяване на надеждна комуникация с базовият модул на централата и предоставяне на информация за текущият заряд на акумулаторните батерии, тяхната температура (опция, при монтиран термистор), постоянно следене на мрежовото захранване;
- проверка заряда на акумулаторните батерии – тест за товароносимост;

- постоянен контрол за наличие на повреда „Земно“;
- предоставя два потребителски изхода за захранване на повторители и разширителни табла със зонални светодиодни индикации.
- навременна сигнализация в случай на настъпващо събитие по пълна загуба на електрозахранване – мрежово и акумулаторно;
- надеждно откриване на дефектирани акумулаторни батерии или проблем в присъединителните проводници;

Присъединяване на централата към мрежово захранване

При захранване на пожароизвестителната централа, първоначално свързвайте акумулаторното захранване, а веднага след това и мрежовото захранване.

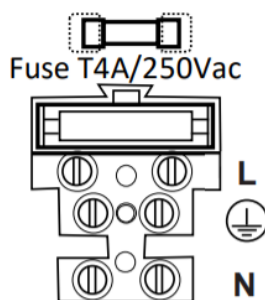

Забележка: Изолацията на захранващия кабел трябва да е максимално близко до клеморедата за свързване (Фаза, Нула и  Земно).

Захранващият проводник на централата трябва да е трижилен, със сечение на проводника не по – малко от 0.75 mm^2 , 250V_{AC} и да е защитен от 6А автоматичен предпазител.



Заземителната клема на пожароизвестителната централа задължително трябва да бъде свързана с проводник към защитното заземление на сградата.

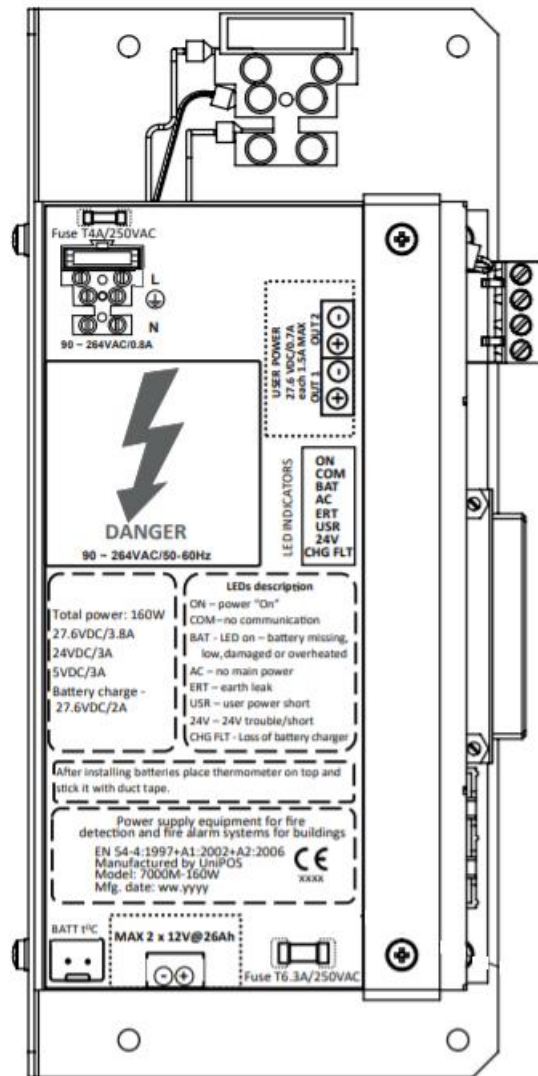

Технически параметри:

- | | |
|-------------------------------------|---|
| • Входно напрежение | – 110V _{AC} - 240V _{AC} ; 50/60Hz |
| • P _{max} | – 185W |
| • консумация при 230VAC | – 0.8A |
| • консумация при 120VAC | – 1.6A |
| • Свързващ кабел | – 3x0,75mm ² |
| • пикова консумация на ток при 120V | – 35A |
| • Предпазител | – 4A |

Акумулатори (не са включени в комплекта):

- | | |
|---|------------|
| • капацитет на препоръчаните акумулаторни батерии * | – 26Ah/12V |
| • Брой акумулаторни батерии | – 2бр. |

- Максимален размер на батериите – 166mm x 176mm x 126mm +/- 2mm
- Тип на акумулаторите – оловни, гелообразен електролит
- Максимална консумация – 4А
- Начин на свързване – Последователно
- Тип на свързване към пожароизвестителната централа – Болт размер М5
- Предпазител – 6А
- Максимално вътрешно съпротивление на акумулаторите – 160mΩ
- Максимално вътрешно съпротивление на батерията и свързващите кабели – 750mΩ
- $I_{min}/I_{maxa} / I_{maxb}$ – 0.2/3.8/5.8А

* Препоръчителен модел FAAM FLG12-26

** Общата консумация на ток (включително на контури и изходи) в панел 7000М не трябва да надвишава тока, посочен при $I_{max b}$.

Забележка: В случай на прекъсване на електрозахранването, – пожароизвестителната централа се захранва единствено от акумулаторните батерии. При достигане на напрежение под 21.5V, захранващия блок издава предупреждение за състояние на пълна загуба на електрозахранване. След минимум един час сигнализация и при достигане на заряд на батериите под 19.5V, системата стартира процедура по контролирано изключване на консуматорите в пожароизвестителната централа – контури, модули и т.н.

Зареждане на акумулаторните батерии

Заряда на акумулаторните батерии се контролира температурно, в случай че термистора е включен към захранващият блок и е монтиран върху акумулаторните батерии.

Максималният заряден ток е ограничен до 2А.

Внимание: Термистора трябва да бъде поставен върху батериите.

Ако сензорът е поставен на по-топли или по-студени места, напрежението на зареждане ще бъде грешно и може да се очаква по-нисък капацитет на батерията и / или по-кратък експлоатационен живот на батерията.

Зарядното напрежение при 25С е 27.6V_{DC}.

Измерване вътрешното съпротивление на акумулаторните батерии и свързващите проводници

На всеки час и при напълно заредени акумулаторни батерии, се извършва тест за товароносимост на батериите. Теста се извършва за 200ms, с товар от 5А, посредством вътрешен резистор. Акумулаторните батерии се считат за дефектирани в случай, че по време на теста, напрежението им достигне стойности под 22V.

Терминален вход за акумулаторните батерии

Входът на батерията е защитен от изолатор за късо съединение и предпазител. Ако се открие късо съединение, релето на батерията ще се изключи за около 50 ms.

След това системата ще отчете „Липса Отпадане на акумулаторно захранване“.

Системни компоненти

Пожароизвестителна централа – 250mA/27.6V_{DC} (на празен ход) Max. 3.8A/27.6V_{DC}

Повторителен панел – 30mA/27.6V_{DC} (на празен ход) Max. 130mA/27.6V_{DC} (при тест на светодиодна индикация)

Спецификация на Захранващият блок

Параметри на захранващият блок: 5.8A/27.6V_{DC}, като 2A/27.6V_{DC} са резервирани за заряд на акумулаторните батерии.

2.6 Модул Принтер (опция)

Модул Принтер се доставя сглобен и готов за употреба при предварителна поръчка на клиента. При конфигурация на панела е необходимо да бъде отбелязан като модул при настройката на панела. Активирането и събитията за печат се осъществяват в средата на конфигурационния софтуер приложим за централа 7000M.

Принтерът е предназначен за работа с панел 7000М и се монтира само след предварителна заявка на клиента.

Спецификация на термохартията:

– Размери на ролката	Максимален външен диаметър 32мм
– Ширина на хартията	58мм
– Дебелина на хартията	80 μm
– Препоръчвана хартия	JUJO-AF50KS-E JUJO-AF50KS-E3 (или техните еквиваленти)



- 1 – диод Захранване
- 2 – бутон подаване на хартия
- 3 – бутон Пауза (в Режим на Пауза панела ще покаже повреда „Изключен Принтер“)

Възможни съобщения от принтера визуализирани в Меню „Съобщения“:

- Disconnected – Изключено захр. или USB на принтера.
 - End of paper – сменете хартията на принтера
 - Offline – проверете захранването и/или USB връзката с панела.
 - Temp. low or high – работната темп. на главата на принтера извън работни граници;
 - Power low or high – проверете захр. на принтера
 - Head up - отворен капак на принтера
 - SYS FAULT DIN signal – проверете връзката на Модулите на DIN шината
- Fault power supply - проверете захр. на принтера

2.7 Панел Повторител (опция)

Панел Повторител се състои от два модула – клавиатура с течно-кристален дисплей и панел със светодиодна зонална индикация. Функцията на повторителният панел напълно дублира работата на панела, към който е свързан.

Изглед на Повторител с дисплей и клавиатура

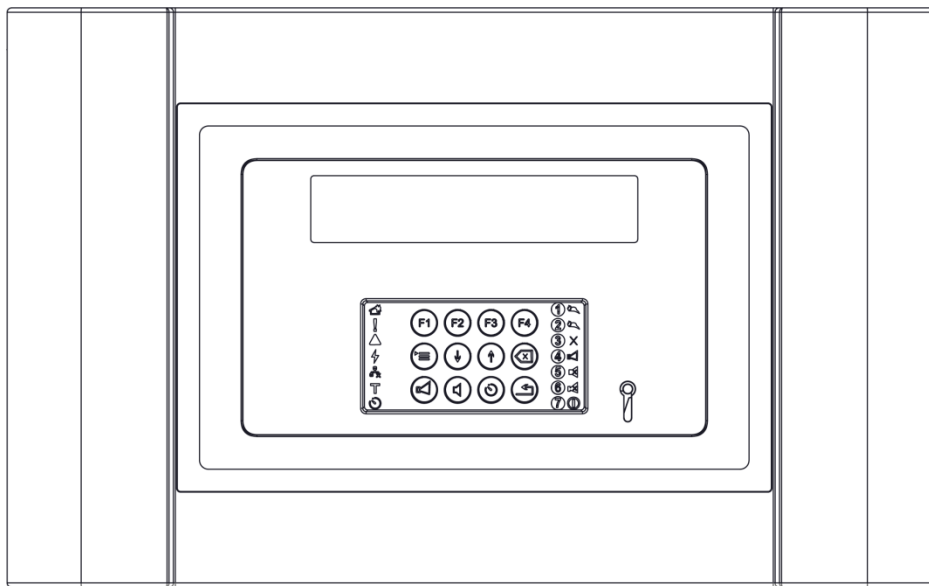

Изглед на Разширителна светодиодна зонална индикация

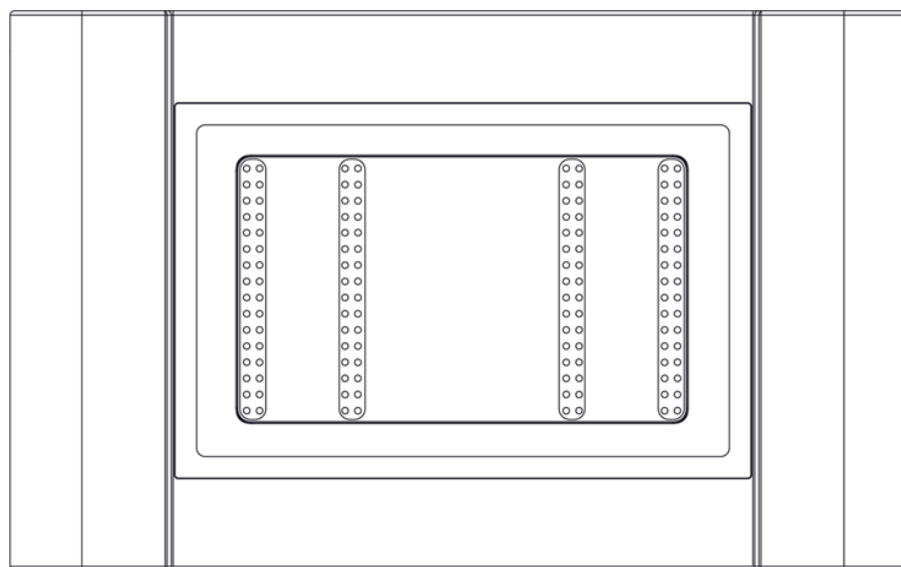

Пожарен панел 7000М може да поддържа до 15 бр. повторители или разширителни зони индикации, свързани посредством изнесен RS485 интерфейс.

Спецификация:

- Тип на свързването – екраниран
проводник, усукана двойка
- Комуникационен интерфейс – RS485
- Максимален брой повторители – 15
- Консумация – 50mA/27.6V_{DC} /бр.
- Разстояние – до 1000м*
- Работно напрежение – 21.5V_{DC} -28V_{DC}**

* максималното работно разстояние се определя от параметрите на свързващият кабел

** В случай, че разстоянието е повече от 100м се препоръчва захранването да се осигурява от допълнителен захранващ блок.

Важно: Винаги свързвайте екраниращият проводник на кабела към заземяваща клема, изобразена с позиция 6 в т.21.7. Екраниращият проводник в централата се свързва към клема с позиция 16, при първият контурен модул монтиран на DIN шината.

3. Свързване на модули и детектори в система 7000М

3.1 Мрежова свързаност

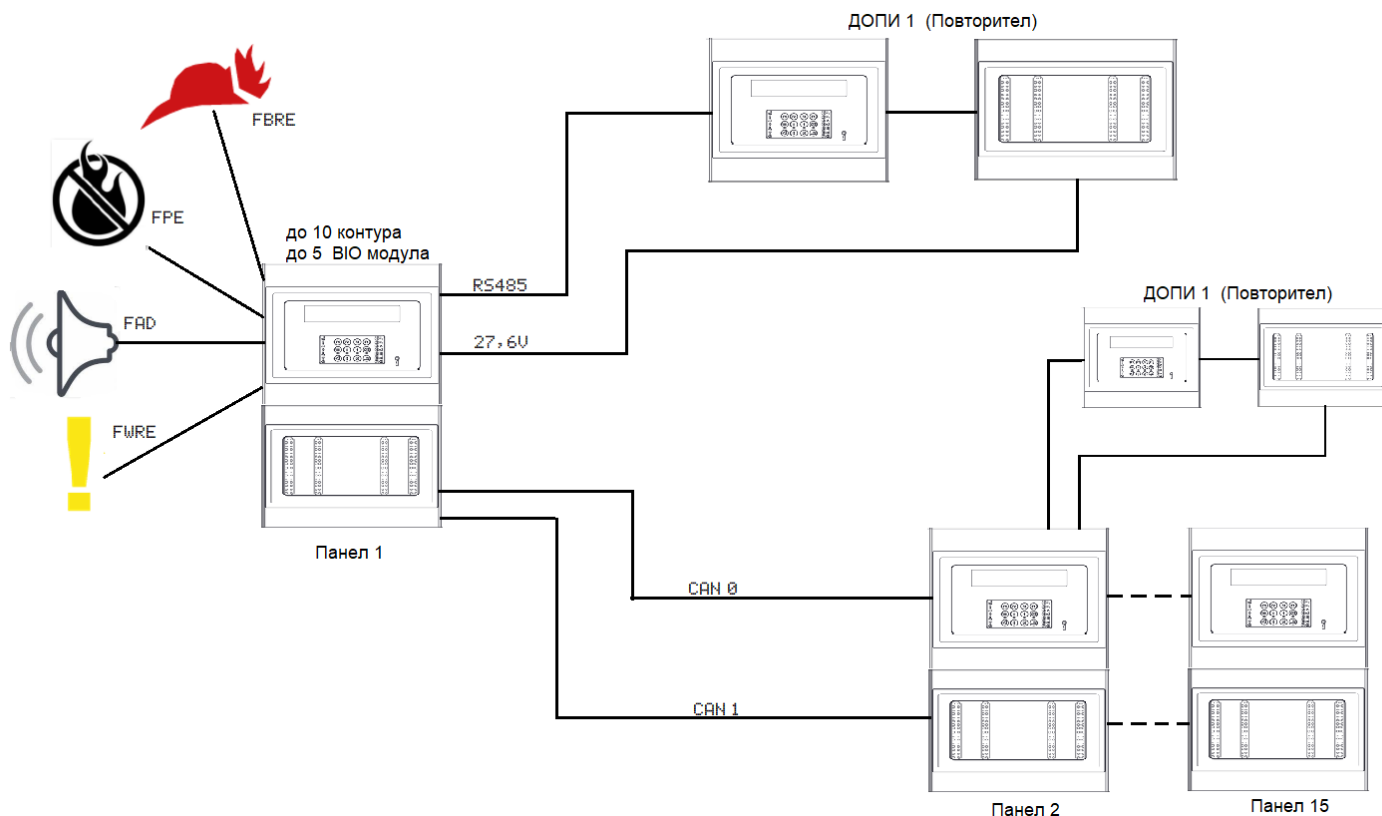

Пожарна система 7000М поддържа до 16 панела в мрежа. Комуникацията се осъществява по CAN интерфейс, който е двойно подсигурен.

Всеки панел има възможност за поддръжка на до 15 повторители. Комуникацията се осъществява по RS485, като за всеки компонент в мрежата, следва да се зададе уникален мрежови адрес. За начина на задаване на адресите, моля прочетете 21.7 Връзка на панел с Повторител (RS-485).

3.2 Свързване на детекторна основа и пожарен/светлинен индикатор

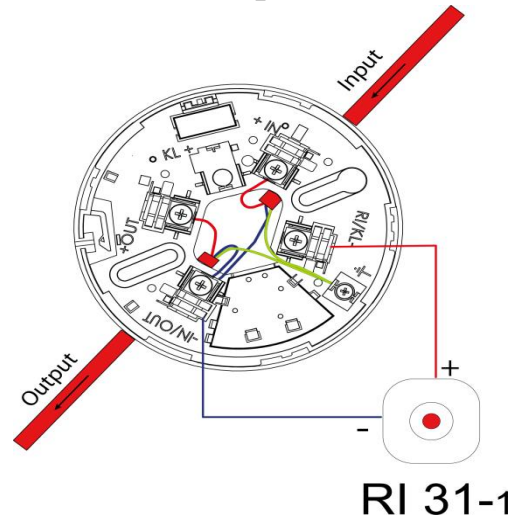

С цел ограничаване влиянието на външни електромагнитни смущения, индуцирани в свързващите проводници или излъчени в близост, силно препоръчително е да се свързва и оплетката (ширмовката) от двете страни на пожарният кабел за клемма Земя на

пожарната основа, обозначена с

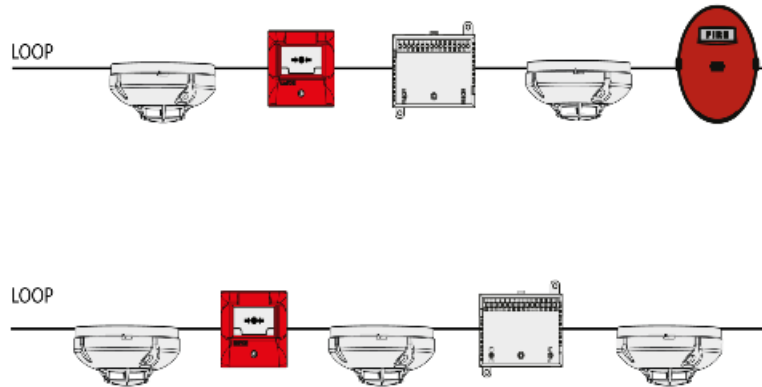

3.3 Свързване на пожароизвестителни устройства в схема тип Разклонение (лъч)

В едно разклонение се позволява свързването на до 32 пожароизвестителни устройства. Поради високата консумация в активен режим, не е препоръчително свързването на пожаросигнални адресируеми или подчинени устройства (адресируеми сирени и подчинени сирени), както и на управляващи входно-изходни устройства в разклонения на контура. Броят на разклоненията в един контур е неограничен, като единствено условие е да се съблюдава дали общият брой устройства на контура не превишава 210. (например: две разклонения от 32 бр. детектори всяко, 146 бр. устройства в контура и т.н.)

Забележка 1: Използването на разклонения, не се препоръчва поради възможността за отпадане на голям брой устройства, в случай на прекъсване или късо съединение в разклонението.

Забележка 2: Ограничение на адресируеми сирени, свързани в разклонение – 3бр., 3бр. адресируеми входно-изходни устройства 7203М или 3бр. газ детектори 71CNGM.

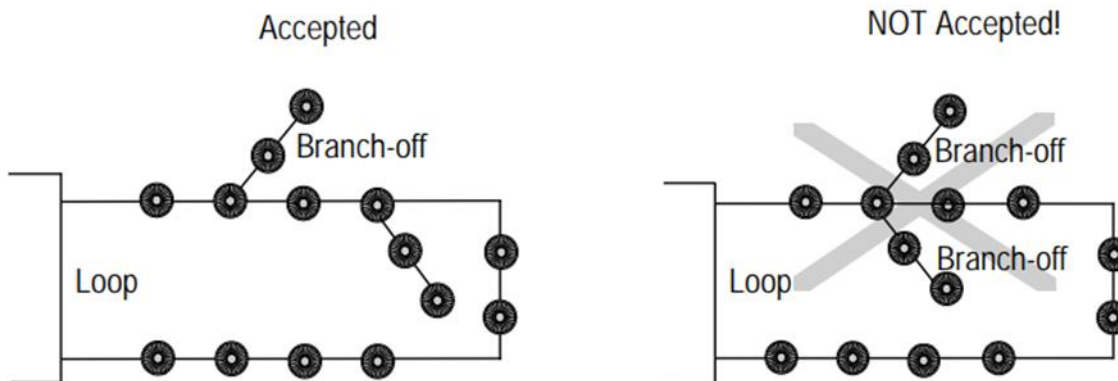

Показана е примерна схема на свързване на разклонение, което трябва да започва след първото устройство на контура и разклонението трябва да бъде свързано от клемата +OUT –IN/OUT се запазва общ.

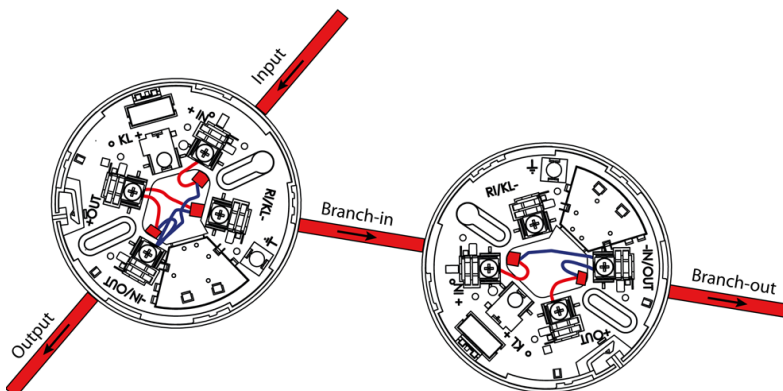

4. 7000M Меню организация

4.1 Меню „Статус“

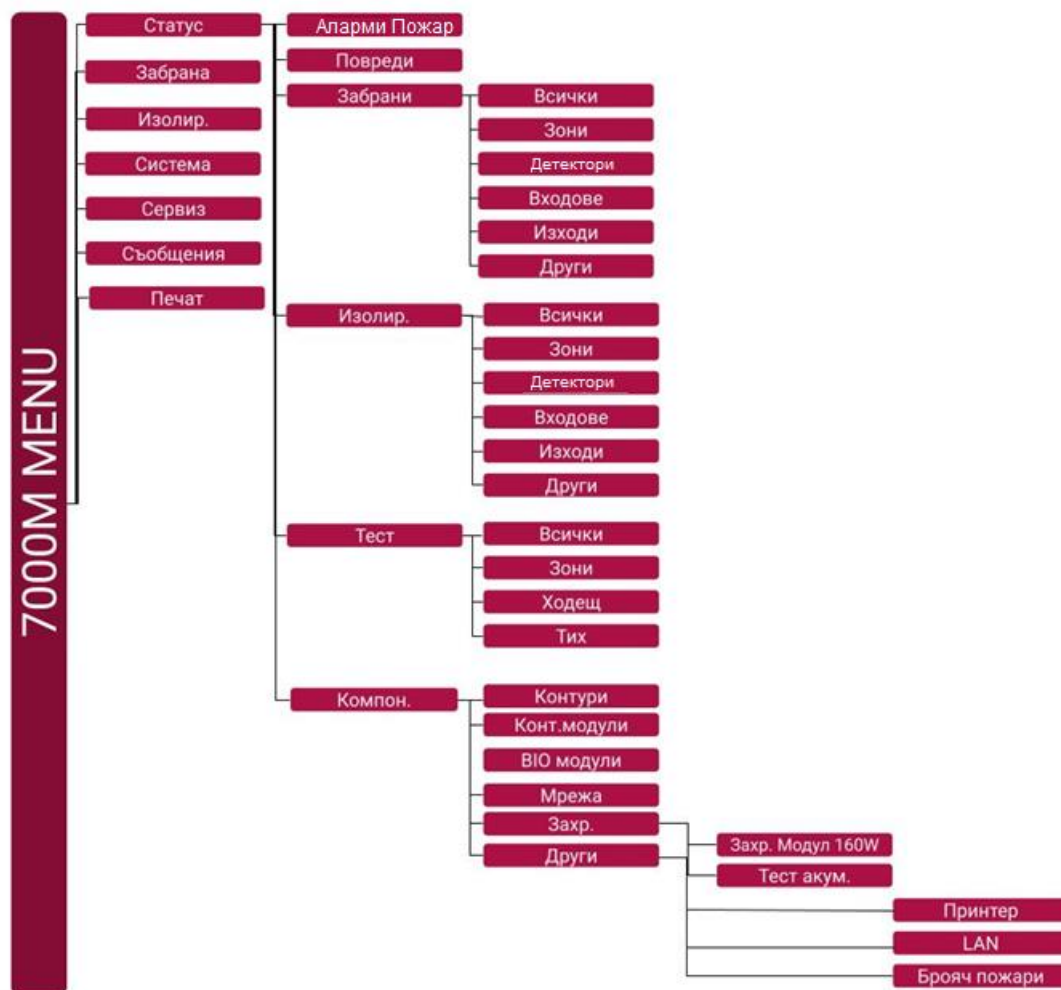

4.2 Меню „Забрана“ и „Изоляция“



4.3 Меню Система



4.4 Меню Сервиз

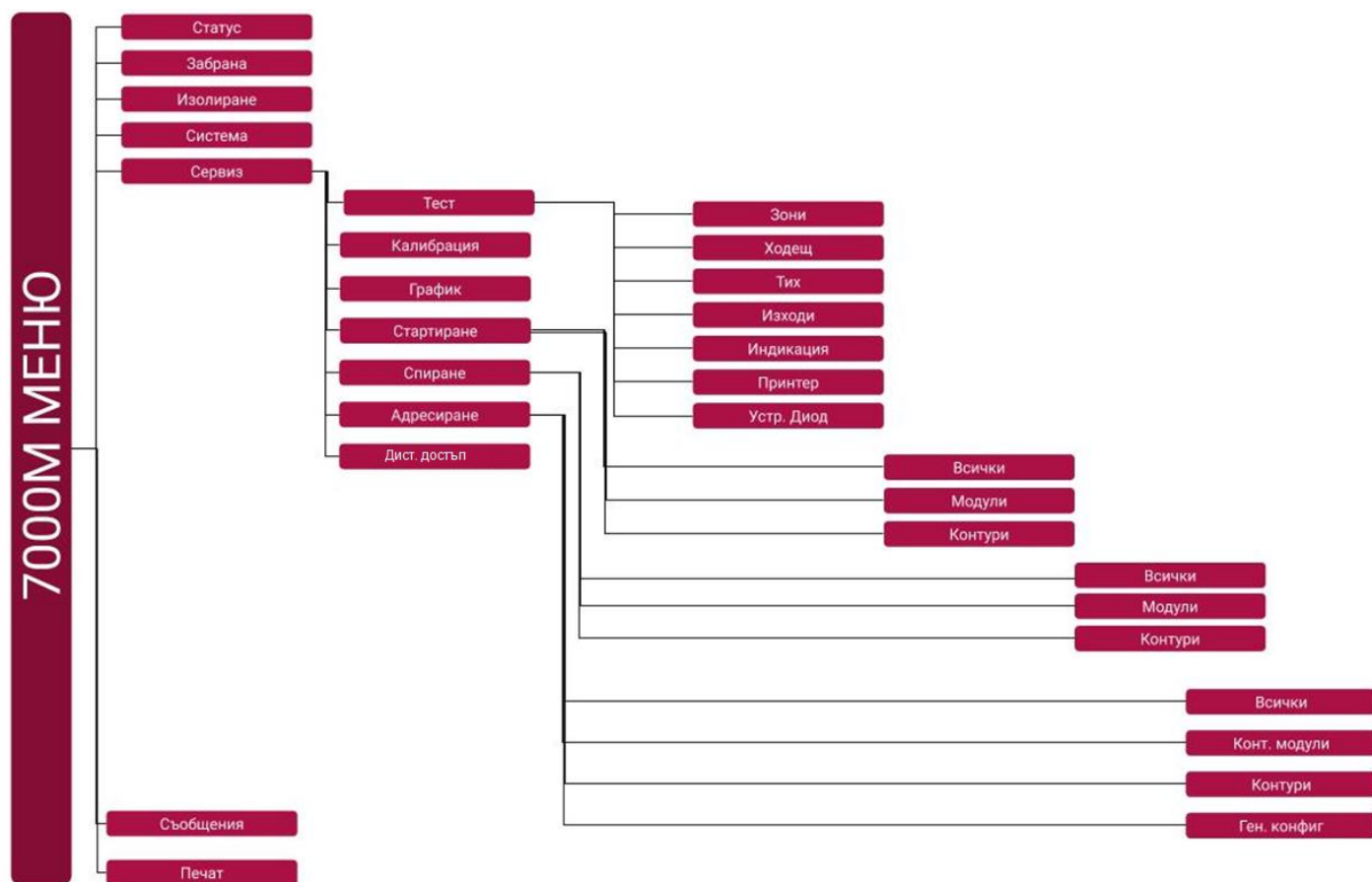

4.5 Меню Печат

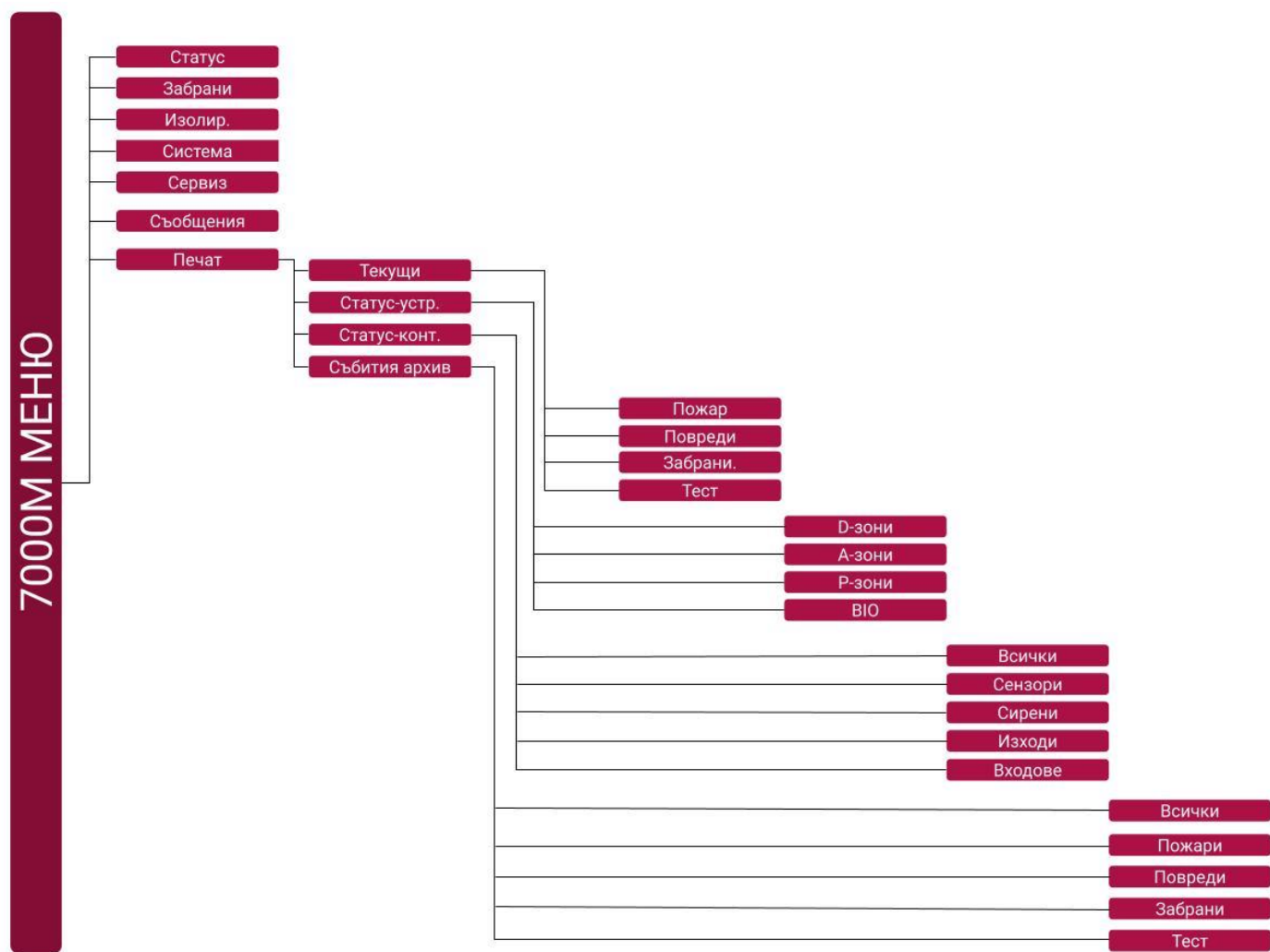

5. Настройка на система 7000M

Процеса по конфигурация на панел 7000M започва с адресиране(опознаване) на свързаните контурни устройства, свързани към DIN модулите, както и на самите DIN модули – контурни модули и входно-изходни модули. Резултатът от адресацията е генерирането на XML файл, който трябва да бъде доконфигуриран с безплатното приложение за персонален компютър - WinUniConfig.

5.1 Генериране на конфигурационен файл 7000M-full-system.xml

```
7000M System
Unknown Site
FW Build Jan 24 2019
BUI-0 waiting panel connection
```

```
10:11 [7000M Панел]
Статус->
Забрана->
Изолир.->
```

Пожарният панел се захранва. След като панела стартира и е в режим на готовност, оператора трябва да избере опция от менюто:

5.1.1 Сервиз/Адресиране/Контури/Всички

- дисплея визуализира списък с контурите които ще адресира със символ „*“ в мигащ режим. Когато процеса по адресация завърши,

```
10:11 [Сервизни/Стоп/Всички]
Въведете Парола: ****
```

```
10:11 [Сервизни/Стоп/Всички]
*01 Контур 1
*02 Контур 2
*02 I/O module 2
```

Мигането на символ „*“ ще се преустанови. Оператора трябва да избере с бутон F1 запазване на прочетената конфигурация.

Успешното завършване на операцията се визуализира с символ “+“ пред всеки модул както и броя на адресираните контурни устройства.

```
10:11 [Сервизни/Адресиране/Всички]
*01 Контур 1
*02 Контур 2
F1:Запази конфиг.
```

```
10:11 [Сервизни/Адресиране/Всички]
+01(11) Контур 1
+02(11) Контур 2
F1:Запази конфиг.
```

Забележка: В случай на неуспешна адресация, проверете свързването на контура и устройствата му, както и за липсващи устройства.

5.1.2 Система / USB копиране / Адресна конфиг.

Поставете флаш паметта в USB порта на панела и изберете от меню опция: **Система / USB копиране / Адресна конфиг.** (парола по подразбиране F1F1F2F2) . Списък с файлове с разширение XML ще бъдат визуализирани на екрана на панела, като с помощта на бутони “постави символ Нагоре“ и „постави символ Надолу“, могат да бъдат избирани генерираните файлове. Изберете файл: 7000M-p1-system-AUTO.xml и натиснете бутон „F1 копирай“, за да копирате файла на флаш паметта

```
10:11 [Система/USB копир./Адр.конф.]
7000M-p1-system-AUTO.xml
7000M-p1-m-1-loop-2-AUTO.xml
F1:Копирай
```

7000M-p1-m-1-loop-2-AUTO.xml – е конфигурация само за втория контур на контролер 1. Този файл се копира при нужда от импортиране на конфигурацията на контура, във вече съществуваща конфигурация. Това обикновено се налага при изграждането на мрежова конфигурация, където има множество панели и контури, които се адресират поотделно, но работят с една конфигурация.

5.1.3 Система / USB копирай / Извади USB

Система / USB копирай / Извади USB - (парола по подразбиране F1F1F2F2) бутон за потвърждение.

F1

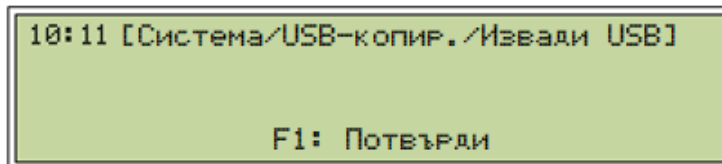

5.2 Програмиране на панел 7000M и генериране на системна конфигурация с файл 7000M-full-system.xml с програма WinUniConfig.

**PC
ONLY**

Първоначално инсталирайте и стартирайте програмата WinUniConfig.exe на вашият персонален компютър и отворете файл 7000M-p1-system-AUTO.xml. След отварянето на xml файла, на екрана ще се визуализира направената автоматична конфигурация. За целите на конфигурирането на системата, клиентите следва да се запознаят с Ръководството за работа с конфигурационният софтуер UniConfig.

5.2.1 Създаване на DZ, AZ и PZ зони:

5.2.1.1 Създаване на „Пожароизвестителни зони“(DZ)

Пожароизвестителната зона представлява обединение на адресируеми точки (автоматични пожароизвестители, ръчни пожароизвестители и пожарни входове).

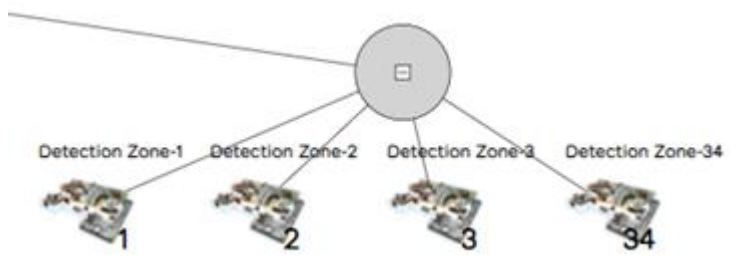

5.2.1.2 Създаване на Алармени зони (AZ)

Представява обединение от пожаросигнални устройства/изходи от състава на контури (сирени и изходи на I/O модули) и релейни и следящи изходи на входно-изходни модули (ВІО). Алармена зона се задейства от една или няколко пожароизвестителни зони, като основна алармена зона или съседна алармена зона (съседна зона). За всяка основна алармена зона, може да се дефинират съседни алармени зони. При задействането на основната алармена зона, се активират и конфигурираните съседни алармени зони. Задействането на съседните алармени зони може да бъде със избираем алармен сигнал.

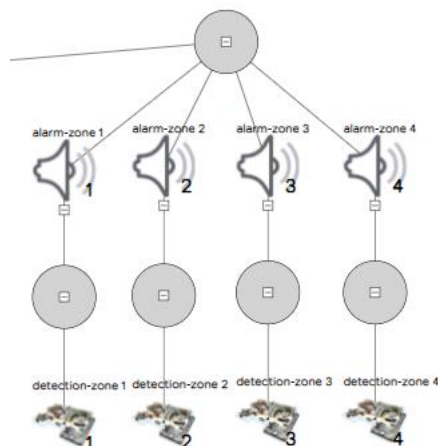

5.2.1.3 Създаване на Противопожарни зони (PZ)

Съдържа и активира на противопожарни устройства/изходи от състава на контури (изходи на I/O модули), релейни и следящи изходи на входно-изходни модули (ВІО)



5.2.1.4 Обобщена информация за необходимите настройки на контурни устройства и входно-изходните DIN модули

SMOKE-DETECTOR

device-number:

device-label:

device-id:

device-blink:

device-branch:

smoke-sensitivity:

detection-zone:

ri-disabled:

attached-sounder:

alarm-zone:

SOUNDER-DEVICE

device-number:

device-label:

device-id:

device-blink:

device-branch:

alarm-zone:

INPUT-OUTPUT

device-number:

device-label:

device-id:

device-blink:

device-branch:

external-powered:

control-output:

default-on:

initial-delay:

pulse-length:

pulse-pause:

output-fad:

alarm-zone:

output-fpe:

protection-zone:

general-output:

input-fire:

detection-zone:

input-fault:

input-general:

input-pattern:

input-message:

Забележка: Всички контурни устройства и входове и изходи на модулите, трябва да бъдат разпределени в Д, А и П зони.

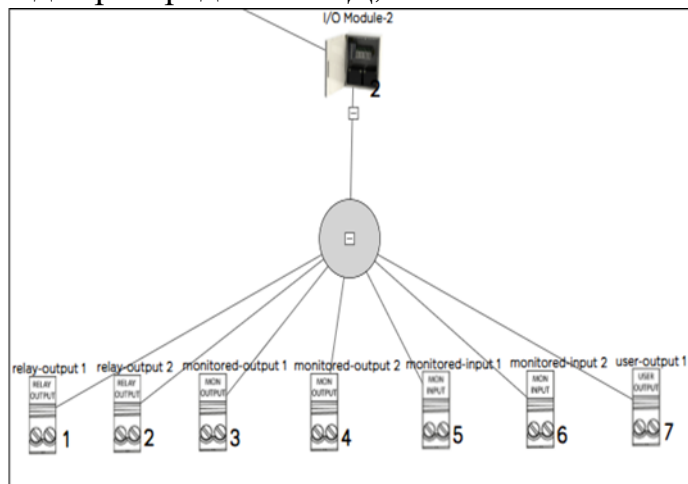

MONITORED-OUTPUT

device-number:

device-label:

output-feature:

output-fad:

alarm-zone:

output-fpe:

protection-zone:

output-fbre:

output-fwre:

output-common:

default-on:

Пожарна зона – съдържат един или повече оптично-димни, температурни – максимални и диференциални, комбиниран детектор (оптично-димен и температурен диференциален), ръчен пожароизвестител, вход на I/O и Входно-Изходен Модул.

Алармена зона – съдържа Сирени и Изходи на I/O и Входно Изходни Модули настроени като (FAD)

Противопожарна зона – съдържа Изходи на I/O и Входно-Изходни Модули настроени като (FPE)

5.2.2 Дисплей и светодиодна индикация

В случай, че конфигурацията на панела включва допълнителни зоновы индикации, то те трябва да бъдат обявени в конфигурацията на панела, за да могат да бъдат управлявани.

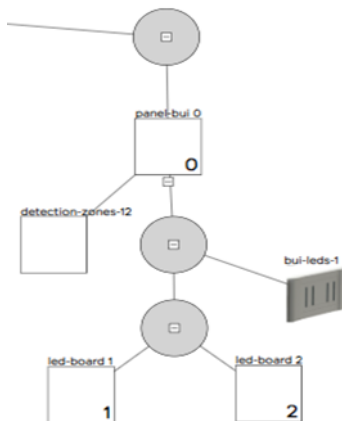

5.2.3 Настройки на Сирени

- Типа на звука трябва да се конфигурира.

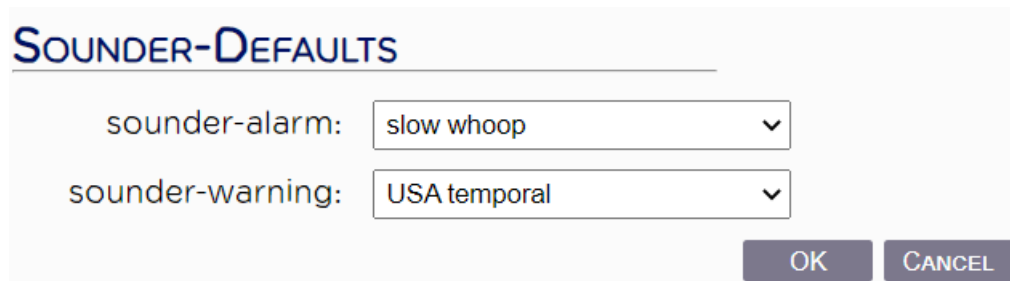

SOUNDER-DEFAULTS

sounder-alarm:

sounder-warning:

Тип на звука:

- **Slow whoop** – звукова честота 500-1200Hz, звуково налягане >85dB
- **US Temporal** - звукова честота 970Hz, звуково налягане >85dB

5.2.4 Настройка режим „Ден-Нощ“

- Дни от седмицата
- Дневно закъснение
- Нощно закъснение
- Начало Ден
- Продължителност на Ден

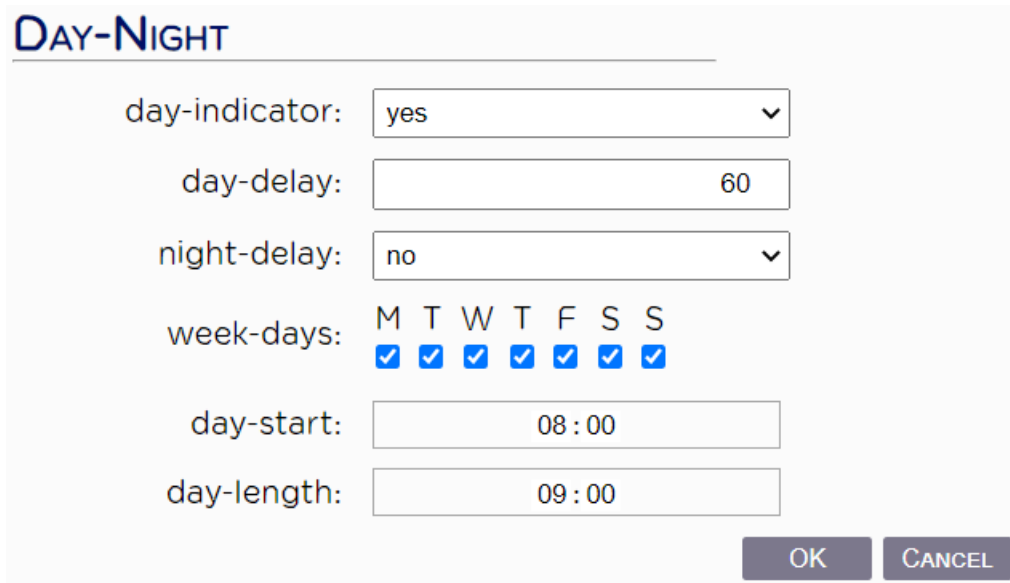

DAY-NIGHT

day-indicator:

day-delay:

night-delay:

week-days: M T W T F S S

day-start:

day-length:

5.2.5 Настройки на чувствителност, клас на точност и логика на сработване на пожароизвестителите

- Настройки на чувствителност, клас на точност и логика на сработване на пожароизвестителите в дневен режим, могат да бъдат задавани индивидуално, на ниво пожароизвестителна зона или глобално, за всички пожароизвестители в системата. В случаите, когато не са зададени локални настройки за детектора (полето е празно), се използват глобално зададените параметри от sensor-defaults.

В случаите когато е активен режим Ден/Нощ, за глобални настройки се използват и настройките от Нощни настройки.

SENSOR-DEFAULTS

day-smoke: medium

day-heat: A2R

day-logic: heat and smoke

OK

CANCEL

NIGHT-DEFAULTS

night-smoke: low

night-heat: A2R

night-logic: heat or smoke

OK

CANCEL

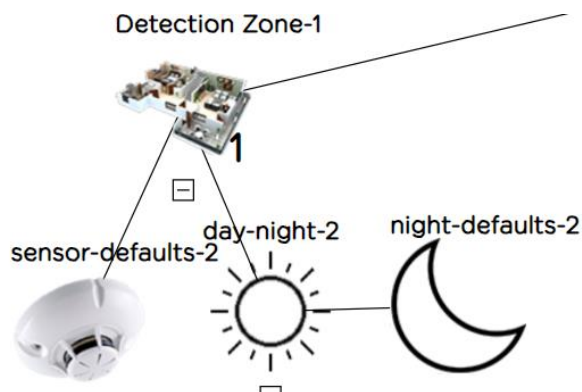

5.2.6 Стандартен режим:

- „Стандартен режим“ е алтернативен на режим „Ден-Нощ“ ;
- В „Стандартен режим“ не се извършва, периодична смяна на настройките от 5.2.5 Настройки на чувствителност, клас на точност и логика на сработване на пожароизвестителите.

Запазването на създадената потребителска конфигурация **7000M-full-system.xml**, се осъществява с бутон **“Save As”**,. След това се генерира файл **7000M.sh** с бутона **“Generate”** се избира поле **“Load Configuration”** двата файла се записват на преносима памет.

5.3 Зареждане на конфигурационен файл 7000M-full-system.xml и 7000M.sh в пожарния панел.

5.3.1 Зареждане/Обновяване 7000M.sh и 7000M-full-system.xml:

Система / USB копир./ Обновяване (парола по подразбиране F1F1F2F2) – за да копирате файловете във файловата система на панела, избирайте един по един файловете и потвърждавайте с F1. Поставят се файлове **7000M-full-system.xml** и **7000M.sh** (с бутон F1- копирай)

```
10:11 [Система/USB-копир./Обновяване]
7000M.sh
7000M-full-system.xml
F1: Копирай
```

5.3.2 USB изключване/изваждане:

Система / USB копир./Извади USB – (парола по подразбиране F1F1 F2F2) с бутон F1- потвърди. Важно е след като приключи всяка операция с пренос на файлове между преносимата флаш памет и панела, да се използва това меню, за безопасно премахване на паметта.

```
10:11 [Система/USB-копир./Извади USB]
F1: Потвърди
```

5.3.3 Изключване на панела

Система / Стоп / Панел - (парола по подразбиране F1F1 F2F2) с бутон F1- потвърди.

След като бъде заредена конфигурацията в панела, той трябва да бъде спрян през меню Стоп, за да може новата конфигурация да бъде новата конфигурация заредена и прочетена от панела.

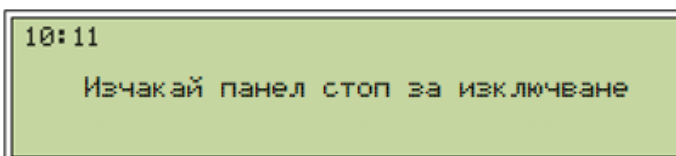
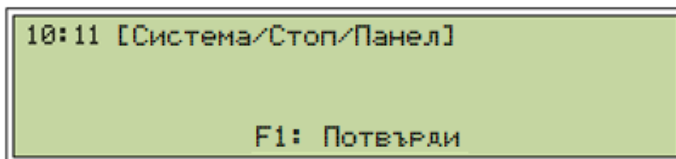

5.3.4 Изключване на панела от мрежовото и акумулаторното захранване:

След като панела е изключен посредством меню „Стоп“, той трябва да бъде рестартиран и от мрежовото и акумулаторното си захранване. Панела стартира с новата конфигурация.

6. Режими на съвпадение – в зависимост от броя на алармените сигнали:

6.1 Режим на съвпадение А(Тип А)

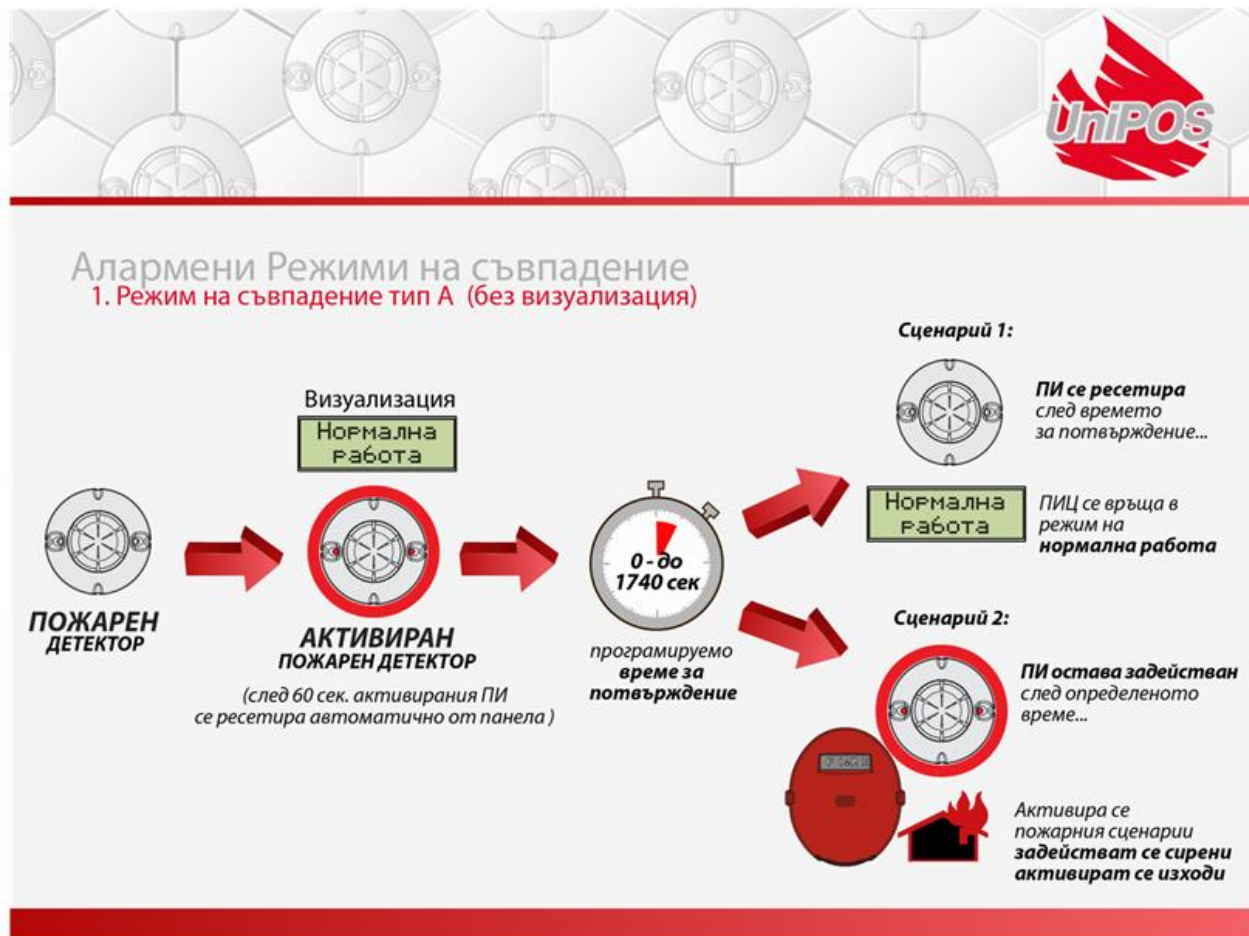

Съгласно стандарт EN54-2 при тип А, единичното сработване на детектор не вкарва панела в пожар. Събитието се обработва 60 сек. След това пожарният детектор се ресетира автоматично от пожарният панел. Ако причината активирала детектора е изчезнала или отново задейства детектора и има време за потвърждение на пожара до 1760 сек, се активира сценарий 2. Сирените или изходите програмирани като FAD се активират без време закъснение.

Тип А е да филтрира единичните/фалшивите сработвания на автоматичните пожарни детектори без операторска намеса – в случая панела няма да визуализира първото задействие на детектора, последващо второ активиране на детектора панела влиза в пожар по сценарий 2. Ако няма последващо второ задействие на детектора панела изпълнява сценарий 1 и остава в „Дежурен режим“.

6.2 Режим на съвпадение В (тип В)

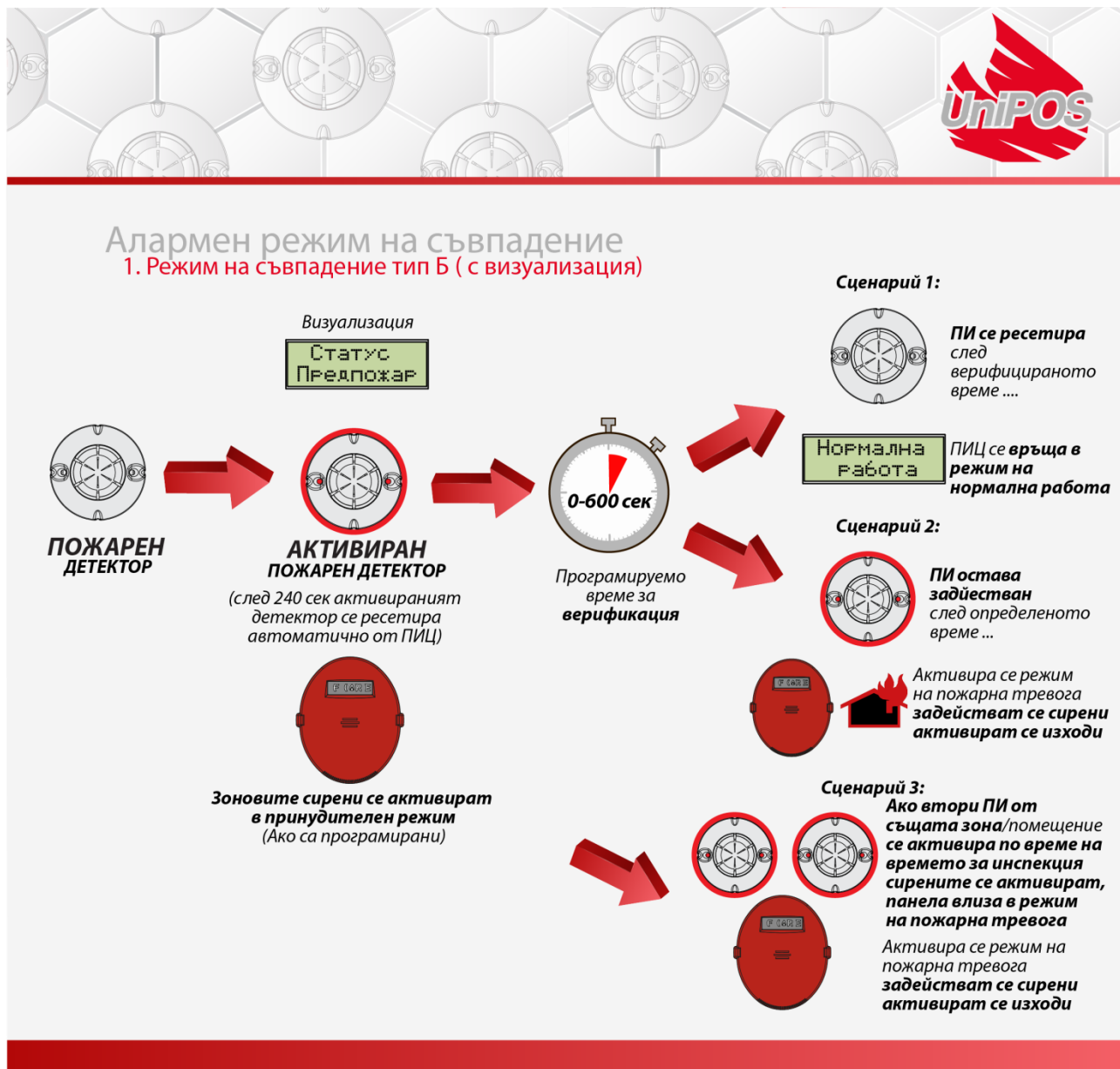

Функцията е в съответствие с EN54-Part2, режим на съвпадение тип В. Едно устройство или две устройства от една и съща или различна зона (но охраняващи една и съща стая) при потвърждаване на пожар. Контролният панел е в състояние на предупреждение за пожар, Пожарното устройство - FD ще остане активирано за 240 секунди, преди пожарният панел да го нулира автоматично, след което стартира програмируемото време за изчакване на пожар (0 до 300 сек.), Независимо дали имаме пожар от същото FD или от друго FD в същата / охраняваната зона и ако има потвърждение за пожара в рамките на времето, той незабавно преминава към сценарий 2 (сценарий 3 съответно). Пожароизвестителните устройства се активират без забавяне. Този режим СИ-В е предназначен за филтриране на фалшиви сработвания без намеса на оператора. Информацията на контролния дисплей дава достатъчно информация за пожарното събитие.

6.3 Тип на съвпадение С (Тип С)

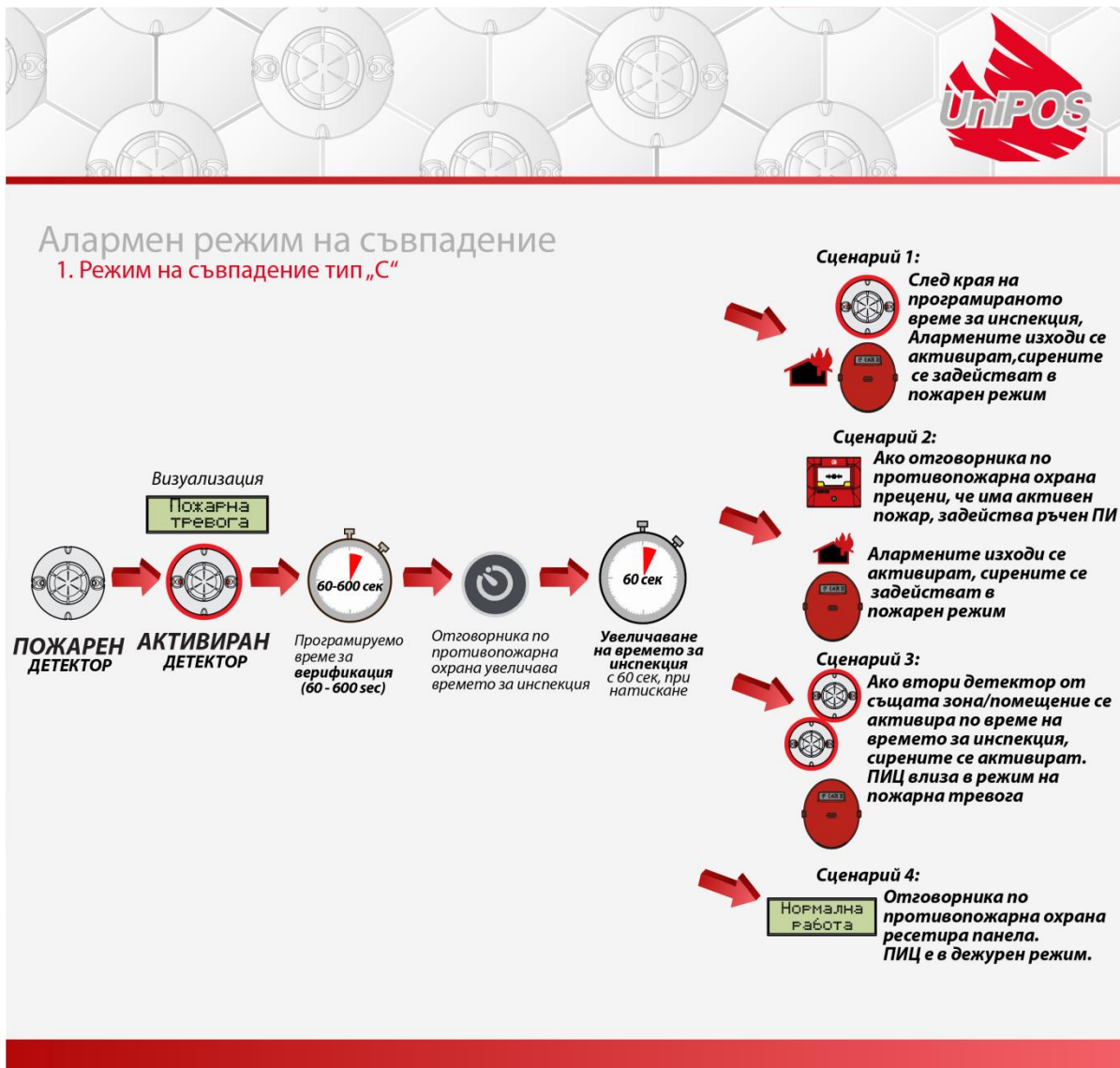

Функцията е в съответствие с EN54-Part2, режим на съвпадение тип С. Две устройства от една и съща или различна зона (но охраняващи една и съща стая) при потвърждение на пожар. Активирането на пожар на първия детектор поставя контролния панел в режим на пожар, очаква се операторска намеса. Ако липсва намесата и изтече времето закъснението, се активират пожароизвестителните устройства. Когато има активиране на друг детектор, пожароизвестителните устройства се активират без времезакъснение. Ако има намеса на оператора, времезакъснението може да се увеличава с 60 секунди. (при единично

натискане на бутон)  .

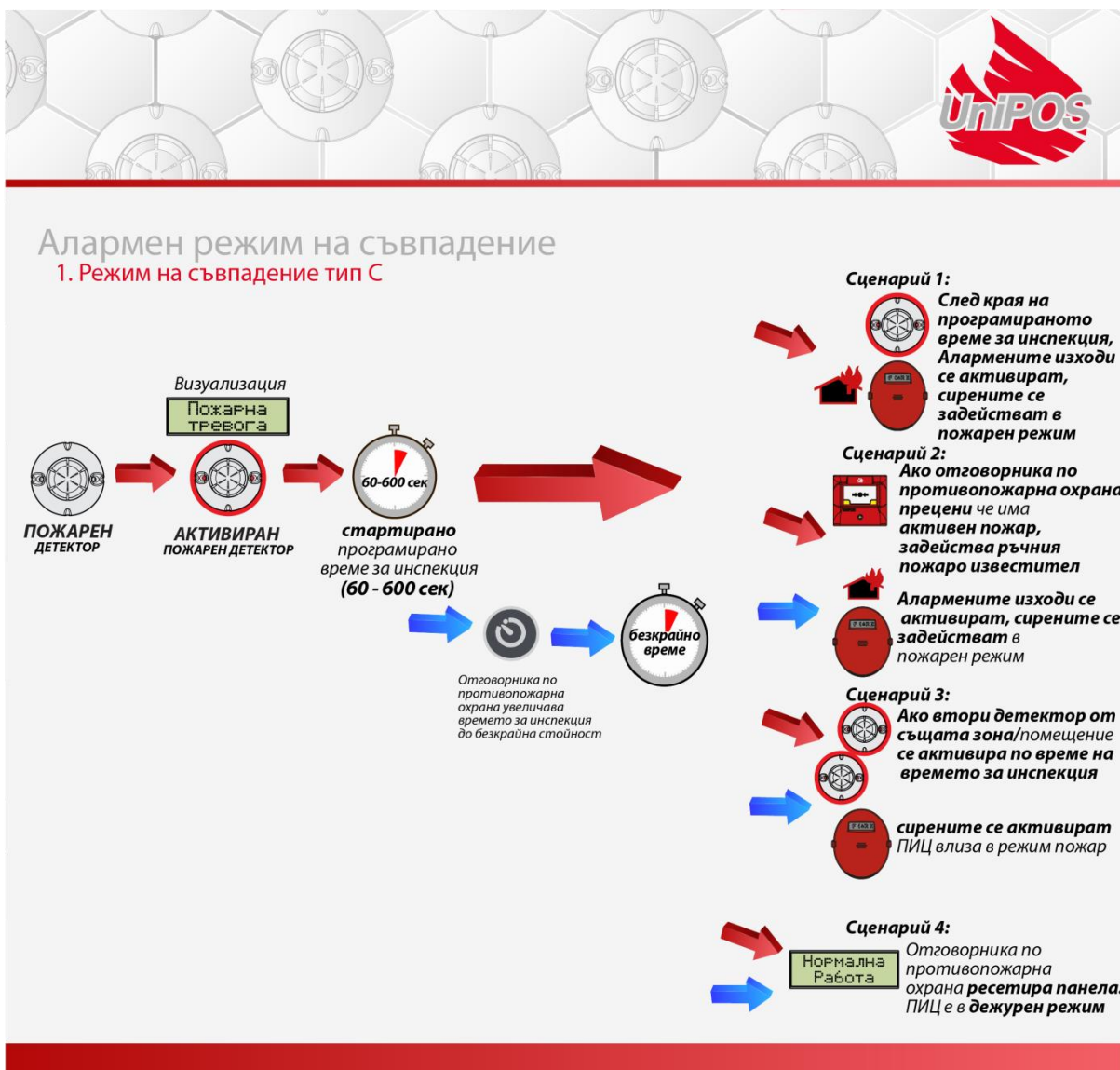

Тип на съвпадение С има настройките 0-600сек и до безкрай. Пожарните изходи и сирените ще се активират след като изтече зададеното време (сценарий 2), а ако това време е безкрайно при действието на още едно устройство (сценарий 3).

Информация за конфигурираните закъснения може да се провери в ниво на достъп 2 в меню Система/ Конфиг./ Д-зони (Т=xxx) в секунди

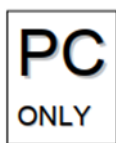

```
10:11 DZ4 (M1-L1) (1)
Detection-zone 4
AZ1 PZ0 CI=B(T=60) DZ4 DZ6
LD 003 SmokeDetector
```

Конфигурирането е възможно само през WinUniConfig.

7. 7000M Режими на работа

7.1 Нормална работа

7.1.1 Описание

Пожарният панел е в режим „Нормална работа“ когато няма друг режим активиран.

7.1.2 Индикация

FIRE –	F1	F2	F3	F4	FPE – 1	FBRE FIRE
FAULT –					FWRE ACTIVATION – 2	FBRE FAULT
SYSTEM FAULT –					FWRE FAULT – 3	DISABLES
PSU FAULT –					DAY/NIGHT – 4	SOUNDERS
FAULT NETWORK –					5	INT. BUZZER SILENCED
TEST –					6	SOUNDERS SILENCED
DELAY OUTS –	SILENCE SOUNDERS	MUTE INT BUZZER	INVESTIGATE TIME	RESET FIRE	7	POWER ON

Светодиодна и звукова индикация

В състояние на „Нормална Работа“ са включени зеленият диод „Захранване“ .
Ако жълтият индикатор **4** е активиран, то панела е в „Дневен режим“.



4 – Нощен режим/Стандартен режим (индикатора не е активиран)

4 – Дневен режим (символа е активиран)

Текстова индикация

Дисплея показва следната информация:

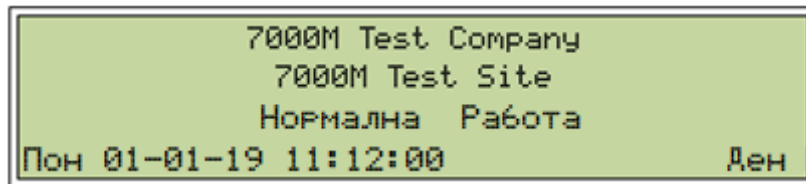



- Име на компанията (Потребителски текст който се променя от WinUniConfig)
- Име на обекта (Потребителски текст който се променя от WinUniConfig)
- Работно състояние на пожарния панел
- Ден от седмицата
- Дата
- Час
- Дневен/Нощен или Стандартен режим

Видове програмируема чувствителност на детектора в ден / нощ или стандартен режим:

- **Температурен Детектор чувствителност** – *A2R; A2S*
- **Димно-оптичен детектор чувствителност** – *Ниска; Нормална; Висока*
- **Комбиниран детектор чувствителност :**
 - **Димно-оптичен сензор** – *Ниска; Нормална; Висока*
 - **Температурен сензор** – *A2R; A2S*
 - **Работна логика на сензорите** – *само Температурен сензор, само Димно-оптичен сензор; Температурен или Димно-оптичен сензор; Димно-оптичен и Температурен сензор*

Стандартен режим: Необходимо е индивидуална настройка на всеки пожарен детектор.

Активен бутон в това състояние  е („Меню“). Бутонът е достъпен при всички нива на достъп. В режим „Нормална работа“ Сирените и алармените изходи могат принудително да се задействат (Евакуация) чрез натискане 2 пъти на бутон  в ниво на достъп 2. На дисплея ще се визуализира: „Евакуация“ спиране от бутон .

7.2 Режим Пожар

7.2.1 Описание

Панела влиза в режим на пожар при задействан пожарен детектор, пожарен вход, пожар от панел с който свързани в мрежа или задействан скрипт. Излизане от този режим става единствено с операторска намеса в ниво на достъп 2.





Стъпка 1 – За ресет на Пожарно събитие натиснете бутон  Ресет

7.2.2 Индикация

Светодиодна и звукова индикация

В режим на пожар :

- С зелен индикатор:  (Захранване)
- С червен индикатор:  (Индикация Пожар)
- С червен индикатор се показва зоната която е в пожар



- Активирани алармени изходи могат да бъдат подтиснати/заглушени от бутон





(Изходи) и ще се активира светодиодна индикация



- Активираният звуков сигнал на панела може да бъде деактивиран от бутон 

и ще се активира светодиода който показва спреният зумер 

-  Индикацията за активиран изход Пожарна бригада, активира се и спрямо зададеното му време-закъснение. Време закъснението по подразбиране е 30 сек. Ако има програмиран вход за потвърждение на изход Пожарна бригада той трябва да бъде активиран в програмираният времеви прозорец и докато тече това време индикацията  мига, след като се активира входа индикацията спира да мига.
- Светодиод **1** показва задействието на протекшън зона (ако има такава програмирана)

Текстова индикация

В режим на Пожар дисплея визуализира:



```

11:12      [Пожарна тревога]      Зони:01
01 Детекшън зона – 259
Димнооптичен детектор – 6
F1:Точки
  
```

- „01“ → Брой на пожарите;
- „Детекшън зона – 259“ → номер и потребителско име на задействаната зона към която принадлежи детектора в пожар.
- Димно-оптичен детектор – 6 → потребителско име и номер на детектора в пожар
- “Зони:01“ → брояч на зоните в пожар

7.2.3 Клавиатура

Работа с клавиатура в режим на Пожар

Бутон	Ниво на достъп	Действие	Допълнителна информация
Бутон (“Изходи”) 	Ниво на достъп 2	Деактивиране на изходите в случай на Пожар	Работа с бутоните изисква ново на достъп 2 Задействана индикация  изходи подтиснати

<p>Бутон ("Зумер")</p> 	Всички	Заглушаване на зумера	Задействана индикация  когато зумера на панела е заглушен. В случай на ново пожарно събитие зумера на панела ще се задейства отново.
<p>Бутон ("Инспекция")</p> 	Всички	Увеличаване времето за инспекция (Времето до действие на пожарните изходи) с 60 сек. при всяко натискане.	Удължаване на времето за инспекция до 600сек. Светодиодния индикатор  е задействан когато има активирано време-закъснение
<p>Бутон ("Menu")</p> 	Всички	Enters condition Information and control menus.	
<p>Бутон ("Ресет")</p> 	Ниво на достъп 2	Ресетира панела от режим на Пожарна тревога – изчиства всички пожари в всички зони.	
<p>Бутони ("Нагоре" „Надолу“)</p> 	Всички	Ако пожарните събития са повече от едно с помощта на бутоните се разглеждат останалите събития.	
<p>Бутон ("Изход")</p> 	Всички	Изход от меню	

7.3 Режим Повреда







7.3.1 Описание

Пожарният панел изпада в повреда след като е открита повреда в модул и/или контурно устройство.

7.3.2 Индикация

Светлинна и звукова индикация

При повреда светодиоден индикатор  (повреда) се задейства и мига в жълто. В зависимост от вида на повредата имаме различни типове индикации:

- Системна повреда  (системна повреда) задейства се с постоянна жълта индикация.
- При повреда в мрежовото или батерийното захранване индикатор  (Повреда захранване) се задейства с постоянна жълта индикация.
- Повреда мрежова свързаност -  (Повреда захранване). Индикаторът се задейства постоянно в жълто.
- Повреда контролиран изход Пожарна бригада -  Индикатора се задейства с мигаща жълта светлина. Задейства се и при изтичане на времето за потвърждение на активираният контролиран вход Пожарна бригада (FBRE) както и при късо или прекъсване.
- Повреда в алармените контролирани изходи -  (FAD) индикатора се задейства в мигащ режим с жълта индикация.
- Повреда в управляем изход -  (FBRE) индикатора се задейства в мигащ режим с жълта индикация.





- Повреда от пожарни устройства, светодиода на зоната индикация от която е устройството с повреда се активира в жълта индикация.



Текстова индикация

Събитията от тип Повреда ще изместят от екрана останалите събития освен събития Пожар. Ако повредите са повече от една, панела ги визуализира всяка на отделен ред в

мигащ режим. С помощта на бутони   може да се разгледат повредите от списъка. Мигащите редове означава, че събитието повреда не е потвърдено, за да се потвърди се

натиска бутон .

След регистрирането на събитие повреда, изхода (FWRE) се активира след изтичане на време-закъснението, 30 сек. по-подразбиране.

Светодиодна индикация **2** се включва на клавиатурата.

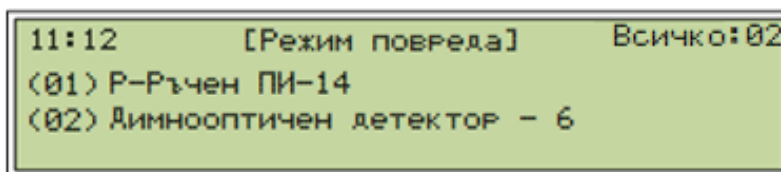

Изберете повреда (02) Димнооптичен детектор – 6

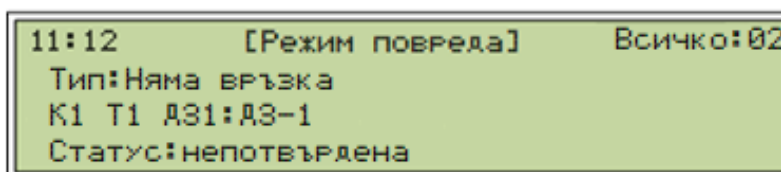

Допълнителна информация:

K1 – контур 1; T1 – Позиция на устройството в контура; ДЗ1 – Детекшън зона 1

7.3.3 Клавиатура

Бутони	Ниво на достъп	Действие	Допълнителна информация
Бутон (“Зумер”) 	Всички	Изключва зумера на панела	
Бутони („Нагоре и Надолу”) 	Всички	Показва информацията за събития повреда ако има повече от едно регистрирано	
Бутон (“F1”) 	Ниво на достъп 2	Потвърждение на ново регистрираните събития.	Всяко ново регистрирано събитие трябва да бъде посочено с указателя и потвърдено с бутон 
Бутон (“Меню”) 	Всички	Влизане в менюто на панела.	
Бутон * (“Ресет”) 	Ниво на достъп 2	Изчиства възстановените повреди от дисплея.	*Note: Има повреди които не могат да се възстановят автоматично. See for Error! Reference source not found. more details.

7.3.4 Списък с Повреди

Not responding - проверете устройството и неговата свързаност

Contaminated chamber – разгледете детектора и почистете камерата

Fault indicator – проверете устройството и неговата свързаност

ADC smoke error measured - разгледете детектора и почистете камерата

Power supply fault – Няма акумулатори, повреда в акумулаторите, няма основно захранване АС 220V

A-side short – Проверете свързаността А и Б страна на контура, свързаността на първи и последен детектор от контура

B-side short – Проверете свързаността на страна Б, свързаността на първи и последен детектор от контура

Open power wire – Проверете свързаността на контура между проблемната точка/и

- **Between unknown points** – проверете свързаността на контурните устройства

- **Between points** – Проверете свързаността на контура между проблемната точка/и

Low battery – Проверете/сменете акумулаторите; проверете изхода на захранващият блок - 24 V.

Fault link to panel(s) – Проверете CAN свързаността м/у панелите

Fault output – проверете връзката на проблемният изход с товара

Fault FAD output – Проверете БИО/ИО модул свързаността на изхода и напрежението

Fault FPE output - Проверете БИО/ИО модул свързаността на изхода и напрежението

Fault FBRE output - Проверете БИО/ИО модул свързаността на изхода и напрежението

Fault FWRE output - Проверете БИО/ИО модул свързаността на изхода и напрежението

Fault BIO output - Проверете БИО/Потребителският изход свързаността и напрежението

Fault Input Проверете БИО/ИО свързаността на входа и напрежението

Fault Fire input – Проверете БИО/ИО свързаността на входа и напрежението

Fault FBRE input – Проверете БИО/ИО свързаността на входа и напрежението

Fault FWRE input – Проверете БИО/ИО свързаността на входа и напрежението

Fault FPE-F input – Проверете БИО/ИО свързаността на входа и напрежението

Fault FPE-A input – Проверете БИО/ИО свързаността на входа и напрежението

Fault BIO input - Проверете БИО/ИО свързаността на входа и напрежението

FBRE send not confirmed – Вход “FBRE confirmed” не е активиран за определеното време, проверете кабелната връзка.

FWRE send not confirmed - Вход “FWRE confirmed” не е активиран за определеното време, проверете кабелната връзка.

Fault FPE – проверете кабелната връзка на БИО/ИО модула.

LED board – Проверете връзката с LED платката.

Comm. Error – проверете връзката на RS-485 линията.

Types of BIO faults:

- **short** – късо съединение в устройство на БИО модул
- **open** – няма връзка с устройство от БИО модул
- **overload** – Претоварен БИО изход

BIO device alerts:

- **Alert creep-short BIO device** – проверете кабелната връзка на BIO устройствата
- **Alert creep-open BIO device** - проверете кабелната връзка на BIO устройствата

PSU fault types:

- **Mains 220 V** – проверете връзката с 220V, проверете предпазител 4A
- **Loss of battery charger** – проверете заряда на акумулаторите и напрежението на акумулаторите.
- **User Out** – проверете за късо на потребителският изход
- **Battery Low** – проверете/сменете акумулаторите, проверете потребителският изход 24 V
- **No Battery** – проверете акумулаторите; проверете акумулаторната връзка.
- **Battery Hot** - проверете/сменете акумулаторите, проверете потребителският изход 24 V

- **Earth** - проверете връзка „земно“
- **Reset PSU** – рестартирайте панела
- **Comm. Error** – проверете захр. блок; рестартирайте панела

Module fault events:

- **Fault module comm. error** – проверете връзката на Модулите на DIN шината; рестартирайте панела.
- **Fault module watchdog reset** – вътрешен рестарт на модула
- **Fault module software reset** – ресет на модула от софтуера.
- **Fault module mem. check fault** – проблем в паметта, рестартирайте панела.
- **Fault module general fault** – рестартирайте панела
- **Fault module 24 V** – рестартирайте панела
- **Fault module 33 V** – рестартирайте панела
- **Fault loop short detected** – проверете контурните кабели
- **Fault loop A-short appeared** – проверете контурните кабели страна А
- **Fault loop B-short appeared** - проверете контурните кабели страна Б
- **Fault loop A-short power off** - проверете контурните кабели страна А
- **Fault loop B-short power off** - проверете контурните кабели страна Б
- **Fault loop total-short power off** - проверете контурните кабели страна А и страна Б
- **Fault loop short minus-ground power off** – проверете минус връзката на контура
- **Fault loop short plus-28 V power off** – connection between loop plus wire and 28V potential. Check wire connection of BIO devices to conventional sounders and another controllable devices

- **Fault loop param. Degrade** – проверете връзката на устройствата в контура
- **Fault loop open plus** – проверете плюс проводника на контура;
- **Fault loop open minus** – проверете минус проводника на контура
- **Fault loop open both** – проверете плюс и минус проводниците на контура

Device fault events:

- **Fault device missing** – проверете устройството на контура
- **isolator on** – проверете свързването на устройството
- **Fault indicator** – проверете устройството; проверете връзката на устройството.
- **Fault dirty sensor** – разглобете детектора и почистете камерата.
- **Fault input short** – проверете връзката на входа на устройство 7203
- **Fault** - проверете връзката на входа на устройство 7203
- **Fault output short** - проверете връзката на изхода на устройство 7203
- **Fault output open** - проверете връзката на изхода на устройство 7203
- **Fault power isolator** – проверете свързването на устройството
- **Fault measure error** – разглобете детектора и почистете камерата
- **Fault power supply** – проверете външното захранване на устройството

BIO device fault events

- **Fault short BIO** - проверете връзката на BIO устройството
- **Fault open BIO device** - проверете връзката на BIO устройството
- **Fault overload BIO device** – проверете товара на BIO устройството
- **Alert creep-short BIO device** – проверете връзката на BIO устройството
- **Alert creep-open BIO device** - проверете връзката на BIO устройството
- **FPE fault BIO device input** - проверете връзката на BIO устройството
- **External fault BIO device input** – проверете връзката на BIO устройството

Системна Повреда – тази повреда се индицира с диодна индикация „Системна Пореда“, диодна индикация „Повреда“ и активиран зумер. Системната повреда ще остане докато не се ресетира панела от ниво на достъп 3 – изключване на основното и батериино захранване. Ако повредата остане необходимо е сервизно обслужване.

8. Режим „Забрана“

8.1 Описание

Пожарният панел влиза в режим на Забрана след операторска намеса по забрана на елемент от пожарната система – пожарен детектор, пожарен вход, пожарен изход или детекшън, протекшън или алармена зона. Забраненият елемент не изпраща сигнали за повреда към панела докато не се разреши (премахне се забраната).

Забраната остава активна и след рестарт на пожарният панел. Проверка на активните забрани :меню „Статус“ → Забрана, за тази операция се изисква ниво на достъп 2.

8.2 Индикация

Светлинна и звукова индикация

При забрана на елемент от пожарната система имаме активиран индикатор  който е задействан постоянно. Това състояние няма звукова индикация.

Текстова визуализация

Пожарните елементи които са в режим на Забрана могат да се видят:
Статус-> Забрани

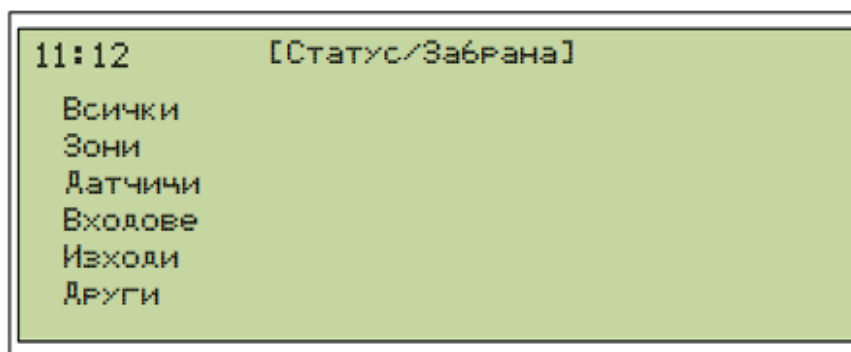

Обща информация относно броя на забранените устройства е предоставена в менюта:

„Всички“ „Зони“ „Сензори“ „Входи“ „Изходи“ „Други“

- Меню „Всички“ – информация за всички активни забрани.
- Меню „Зони“ – информация за всички активни забрани само на **Зони**
- Меню „Сензори“ - информация за всички активни забрани само на **Сензори**
- Меню „Входи“ - информация за всички активни забрани само на **Входи** (контролирани входи или входи на адресни устройства)
- Меню „Изходи“ - информация за всички активни забрани само на **Изходи** (контролирани изходи или изходи на адресни устройства)
- Меню „Други“ - информация за всички активни забрани на периферни устройства като **принтер** или **повторител**.

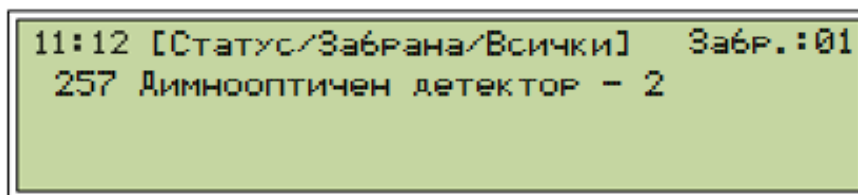



„(257)“ – номер на детекшън зоната

„Димно оптичен детектор – 2“ – Потребителско наименование на пожарният детектор

„Забр.:01“ – брояч на забраните

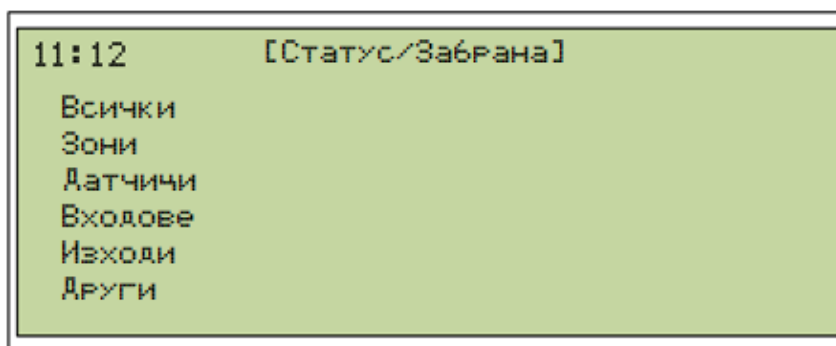
8.3 Процедура по Забрана



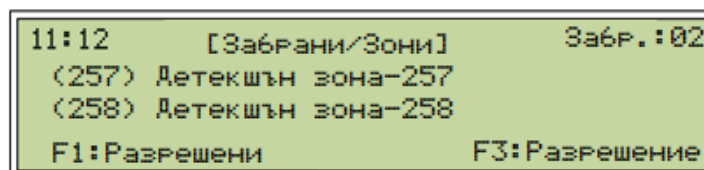
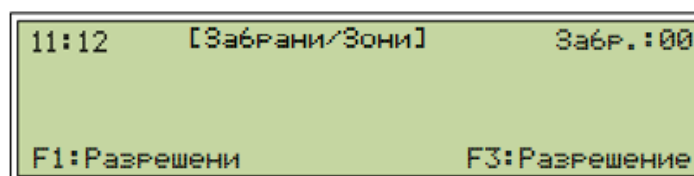

Изберете елемент който да се забрани от показаните менюта, с бутони   се разглеждат списъка от елементи в менюто. За да се избере елемент Зона се посочва с маркера и се натиска бутон Меню, ако има вече забранена зона ще се



визуализира ако няма такава натиснете бутон **F1** за да се визуализира списъка със зони. За да се забрани избраната зона натиснете **F3**, за да се върнете към списъка със разрешените зони натиснете **F1**.



8.4 Клавиатура

Бутон	Ниво на достъп	Действие	Допълнителна информация
Бутон (“Меню“) 	Всички	Влизане в менюто на панела.	
Бутони (“Нагоре и Надолу”) 	Всички	Показва информацията за събития забрана ако има повече от едно регистрирано.	
Бутон (“F1”) 	Ниво на достъп 2	Показва списък с зони	

Бутон (“F3”) 	Ниво на достъп 2	Показва списък със забранените зони	
---	------------------	-------------------------------------	--

9. Режим Изолиране

9.1 Описание

Пожарният панел е в режим на Изолиране при ръчно направено действие по изолиране на пожарен елемент – пожарен детектор, пожарен вход/изход, периферия или детекшън/протекшън или алармена зона.

Изолираният елемент не предава сигнали с изключение на повреда към панела. Статуса на всички изолирани елементи се запазва след рестарт на панела.

Проверка на изолираните зони Меню **Статус**→**Изолирани**→**Всички**

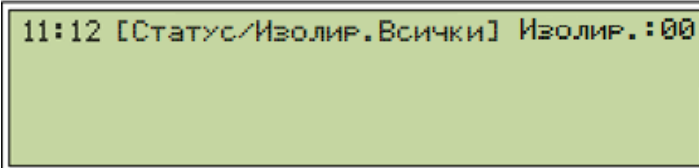

Операция по изолиране може да се осъществи в ниво на достъп 2. Меню **Изолиране**→**Зони**

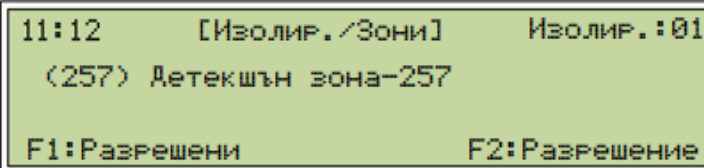

9.2 Индикация

Светлинна и звукова индикация

При наличие на изолиран пожарен елемент, индикатор  е постоянно задействан. Това състояние няма звукова индикация.

Текстова визуализация

Пожарните елементи които са в режим на изолиране могат да се видят в меню **Статус->Изолиране**

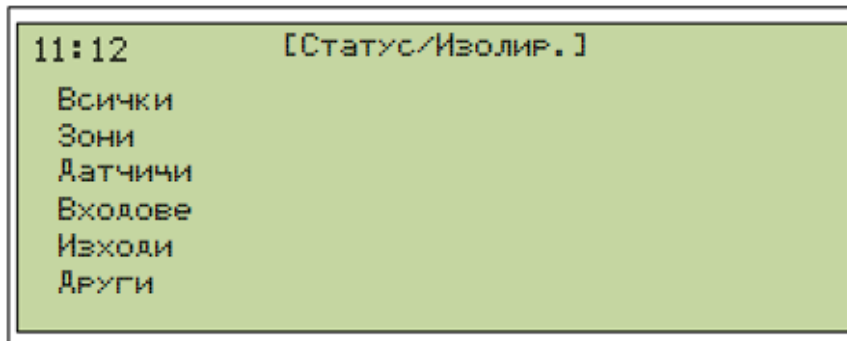

Обща

информация

относно броя на Изолираните устройства е предоставена в менюта:

„Всички“ „Зони“ „Сензори“ „Входи“ „Изходи“ и „Други“

- Меню „Всички“ - визуализира информация за всички устройства в режим Изолиране
- Меню „Зони“ - визуализира информация за Зони в режим Изолиране
- Меню „Сензори“ - визуализира информация за сензори в режим Изолиране
- Меню „Входи“ – визуализира информация за входи (контролирани входи, и адресируеми контурни входи) в режим Изолиране
- Меню „Изходи“ - визуализира информация за изходи (контролирани изходи, и адресируеми контурни изходи) в режим Изолиране
- Меню „Други“ - визуализира информация за периферни устройства в режим на Изолиране.

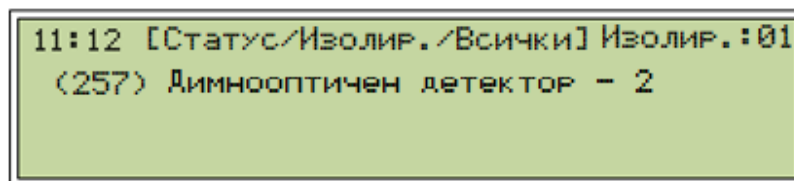





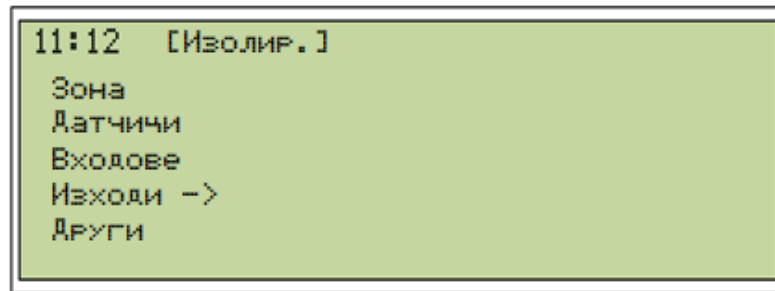

„(257)“ → Номер на детекшън зоната

„Димно оптичен детектор – 2“ потребителски етикет на пожарният детектор

„Изолир.:01“ – брояч на изолираните устройства.





9.3 Процедура по Изолиране



Изберете елемента който да се изолира. С бутони   разгледайте всички елементи от списъка. С маркера посочете „Зони“ и натиснете бутон , ако има изолирана зона ще бъде визуализирана, ако няма натиснете бутон  за списък на зони, маркирайте с маркера желаната зона и за изолиране натиснете бутон . Да се върнете в предишното меню със списъка с изолираните зони натиснете бутон .



9.4 Клавиатура

Бутон	Ниво на Достъп	Действие	Допълнителна информация
Бутон (“Меню”) 	Всички	Влизане в менюто на панела	
Бутони (“Нагоре Надолу”) 	Всички	Визуализира информация за изолираните зони, ако има повече от една.	
Бутон (“F1”) 	Ниво на достъп 2	Визуализира списък от с зони.	
Бутон (“F3”) 	Ниво на достъп 2	Визуализира списък с изолираните зони.	

10. Режим Тест

10.1 Описание

Пожарният панел е в режим Тест ако някоя зона е поставена в тест. С ниво на достъп 2 от менюто на панела се поставя зона в тест.

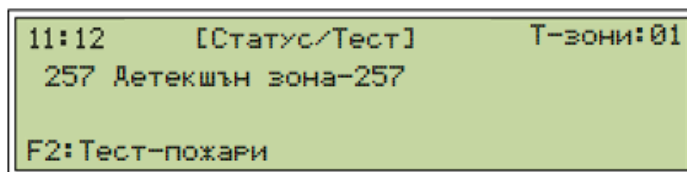

10.2 Индикация

Звукова и светлинна индикация

Режим Тест няма звукова индикация. Светодиод **T** е задействан както и светодиода от зоната индикация отговарящ на номера на зоната също е задействан.

Текстова визуализация

Зоните в режим Тест могат да бъдат прегледани в меню „Статус→Тест“

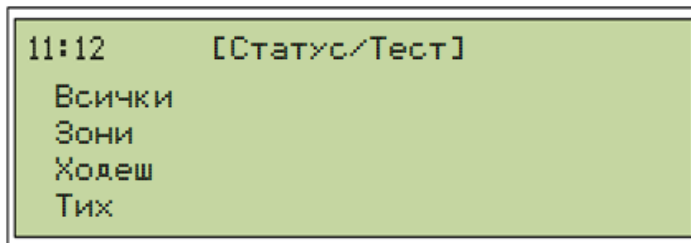

Информация за броя зони и устройства в тест е предоставено в менюта: „Всички“, „Зони“, „Ходещ“, „Тих“.

- Меню „Всички“ - визуализира всички устройства и зони в режим Тест
- Меню „Зони“ – визуализира зони в режим Тест
- Меню „Ходещ“ – визуализира информация за зони в режим Ходещ
- Меню „Тих“ – визуализира информация за зони в режим Тих.



10.3 Процедура Тест

Меню Тест се намира в Сервизни→Тест, и съдържа менюта „Зони“, „Ходещ“, „Тих“, „Изходи“, „Индикация“, „Принтер“ и „Устр.Диод“



- „Зони“ – поставя избраната зона в Тест – активираният сензор активира зоната сирена за 10 сек. Както и диода от зоната индикация.
- „Ходещ“ – поставя избраната зона в тест Ходещ – активираният сензор активира зоната сирена за период от 10 сек, активира диоди от зоната индикация за Тест и Пожар
- “Тих” – поставя избраната зона в тест Тих – задействаният се сензор активира пожарният индикатор на платка зона индикация.
- „Изходи“ – активира за 10 сек. избраният изход
- „Индикация“ – Активира светодиоди на клавиатурата и зоната индикация както и зумера на панела.
- „Принтер“ – Принтера принтира тестово съобщение.

- „ЛЕД конт. у-ства“ – активира светодиода на избраното устройство и паралелният сигнализатор (ако има такъв инсталиран).

```
11:12 [Сервизни/Тест]
Зони
Ходеч
Тих
Изходи
Индикация
Принтер
Устр. диод
```

С бутони   може да се разгледа списъка с функции от меню Тест. Изберете елемент и го маркирайте с маркера напр. „Зони“ и натиснете бутон 

```
11:12 [Сервизни/Тест/Зони] Т-зони:00
(257) Детекшън зона-257
(258) Детекшън зона-258
F1:Тест-зони F2:Бърз-списък F3:Старт
```

Визуализира се списък със зони, с бутон  се поставя избраната зона в тест. С бутон  се преглежда списъка с зоните в тест режим. Натискане на бутон  ще визуализира списъка с детекшън зони които са поставени в Тест.





```
11:12 [Сервизни/Тест/Зони] Т-зони:01
(257) Детекшън зона-257
F1:Detection zone F2:Test-fires F3:Stop
```



T -активиран Тест режим

I -детекшън зона в Тест режим

10.4 Клавиатура

Бутони	Ниво на достъп	Действие	Допълнителна информация
Бутон (“Меню”) 	Всички	Влизане в менюто на панела.	
Бутони (“Нагоре Надолу”)  	Всички	Визуализира информация за зоните в тест режим, ако има повече от една.	
Бутон (“F1”) 	Ниво на достъп 2	Визуализира списък с детекшън зони	

Бутон (“F3”) 	Ниво на достъп 2	Визуализира списък с детекшън зони в тест режим.	
--	---------------------	---	--

11. Евакуация

11.1 Описание

В „Нормален Режим“ с двойно натискане на бутон  на алармените изходи (FAD) На панела както и всички алармени зони се активират в Режим на Евакуация, при осигурено ниво на достъп 2.

Бутон  спира Евакуацията.

12. Принтер

12.1 Описание

Ако модула принтер присъства в конфигурацията на системата, параметрите за настройка на принтера се намират в меню Статус/Компоненти/Други - Принтер

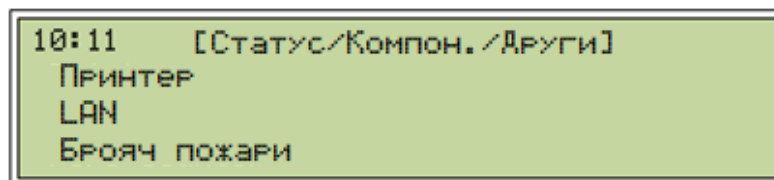

```
10:11 [Статус/Компон./Други]
ERM203A-HRS      0.14
Oxa0 No faults
```

Настройките на принтера: Система/Настройки/Принтер

```
10:11 [Система/Настр./Принтер]
Час
Принтер
Скрипт
```

```
10:11 [Система/Настр./Принтер]
* Печат събития пожар
* Печат събития повреда
```

- **Печат събития пожар** – ако е маркирано (със символ „*“) принтера ще принтира събития пожар
- **Печат събития повреда** - ако е маркирано (със символ „*“) принтера ще принтира събития повреда

13. Архив

За да се провери архива от събития меню - Система→Архив.Менюто осигурява информация за всички събития до 99 999 бр. съхранявани в енергонезависима памет.

Всички – списък със всички събития

Пожари – филтрирани събития пожар от архива

Повреди - филтрирани събития повреди от архива

Забрани - филтрирани събития забрани от архива

Изолирани - филтрирани събития изолирани от архива

Тест - филтрирани събития тест от архива

Меню „**Всички**“ съдържа всички събития

Чрез филтриране на събития се попълват останалите менюта. Всяко от останалите менюта съдържа само информация за **Пожари, Повреди, Забрани, Изолация и Тестове**.

В меню „**Архив**“ се съдържа информация за стартирането и работата сервизни програми.

Архива може да бъде изтрит от оператор при ниво на достъп 3 (след въвеждане на парола) в меню Система→**Настройки**→**Архив** и натискане на бутон 

14. Статус

14.1 Пожари – списък с активните пожари.

14.2 Повреди – списък с активните повреди

14.3 Забрани

- **Всички** – списък с активните забрани
- **Зони** – списък с активните забрани на зони
- **Датчици** – списък с активните забрани на сензори
- **Входове** – списък с активните забрани на входове
- **Изходи** – списък с активните забрани на изходи
- **Други** – списък с активните забрани на периферия

14.4 Изолация

- **Всички** – списък с активните изолации
- **Зони** – списък с активните зони в изолация
- **Датчици** – списък с активните на сензори в изолация
- **Входове** – списък с активните на входове в изолация
- **Изходи** – списък с активните на изходи в изолация
- **Други** – списък с активните на периферия в изолация

14.5 Тест

- **Всички** – списък с активните тестове
- **Зони** – списък с активните зони в тест
- **Датчици** – списък с активните на сензори в тест

- **Входове** – списък с активните на входове в тест
- **Изходи** – списък с активните на изходи в тест
- **Други** – списък с активните на периферия в тест

14.6 Компоненти

- **Контури** – Контурен ток; Съпротивление в плюсова верига; съпротивление в минусова верига;
- **Модули** – Информация за модулите работещи в системата; Информация за софтуерната и хардуерната версия.
- **Мрежа** – статуса на мрежовата (CAN) връзка между панелите (ако има такава)
- **Захр. блок** – типа на захр. блок, статус, софтуерната версия, тест на акумулаторите.
- **Други** –
- **Принтер** – статус и софтуерна версия
- **LAN** – IP конфигурация на пожарният панел
- **Брояч пожари** – брояч на отработените пожари

15. Меню Забрана

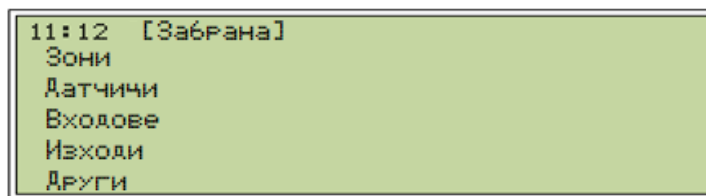

Зони – Първият екран показва списък с активни забранени зони (ако има такива)

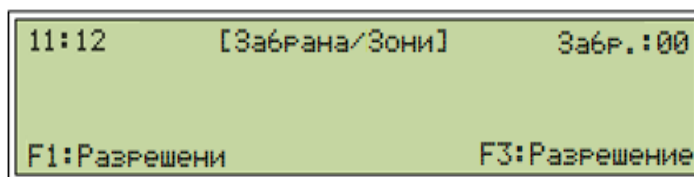

С бутон **F1** „Разрешени“ се визуализира списък със разрешените зони.

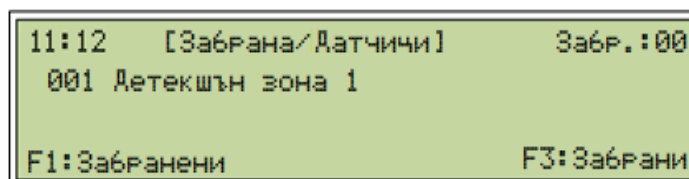

С бутон **F3** се забранява избраната зона. С бутон **F1** се визуализира списъка с забранените зони.

Датчици – първият екран показва списък с забранените детектори (ако има такива)

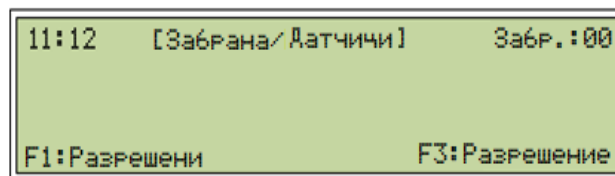

С натискане на бутон **F1** „Разрешени“ ще визуализира списък с детектори с техните потребителски етикети.

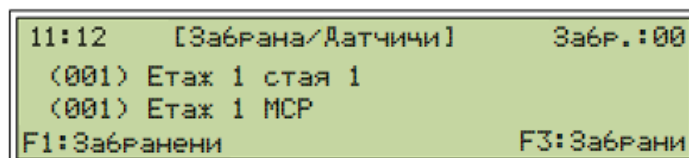

Бутон **F3** ще забрани избраният детектор. Бутон **F1** ще визуализира списъка с забранените детектори.

Входове – първият екран визуализира Забранени входове (ако има такива)

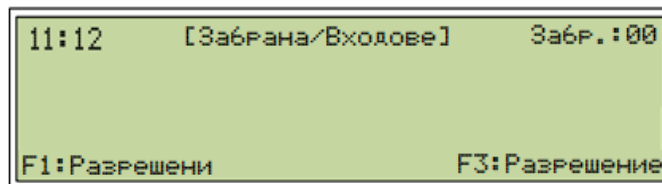

С натискане на бутон **F1** „Разрешени“ ще визуализира списък с входове с техните потребителски етикети.

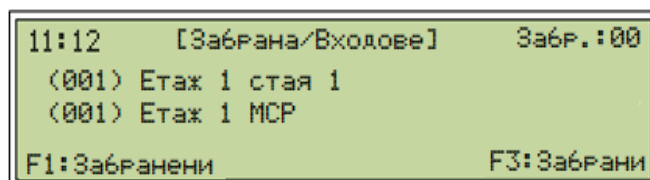

Бутон **F3** ще забрани избраният вход. Бутон **F1** ще визуализира списъка с забранените входове.

Изходи

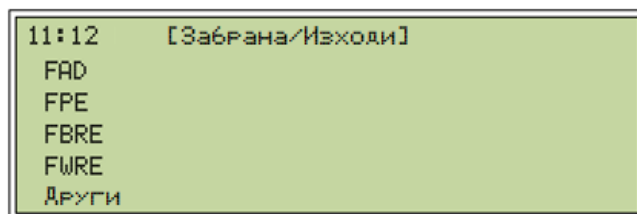

FAD – списък с забранените изходи програмирани като **FAD** (ако има такива)

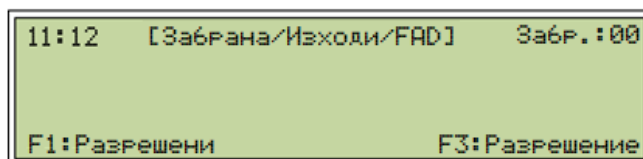

С натискане на бутон **F1** „Разрешени“ ще визуализира списък с изходите с техните потребителски етикети.

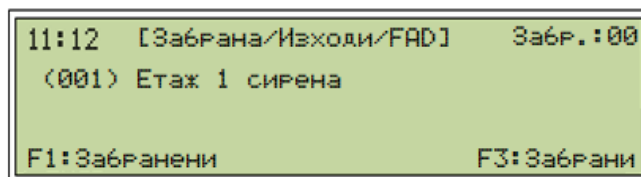

11:12 [Забрана/Изходи/FAD] Забр.:00
(001) Етаж 1 сирена
F1:Забранени F3:Забрани

Бутон **F3** ще забрани избраният **FAD** изход. Бутон **F1** ще визуализира списъка с забранените **FAD** изходи

FPE – списък с забранените изходи програмирани като **FPE** (ако има такива)

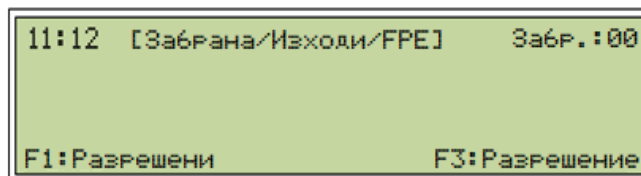

11:12 [Забрана/Изходи/FPE] Забр.:00
F1:Разрешени F3:Разрешение

С натискане на бутон **F1** „Разрешени“ ще визуализира списък с **FPE** изходи с техните потребителски етикети.

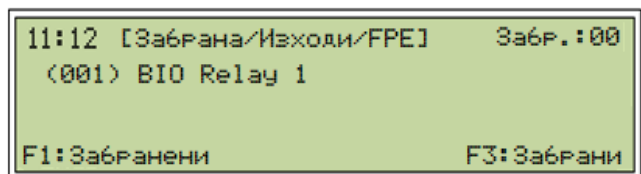

11:12 [Забрана/Изходи/FPE] Забр.:00
(001) В10 Relay 1
F1:Забранени F3:Забрани

Бутон **F3** ще забрани избраният **FPE** изход. Бутон **F1** ще визуализира списъка с забранените **FPE** изходи

FBRE – списък с забранените изходи програмирани като **FBRE** (ако има такива)

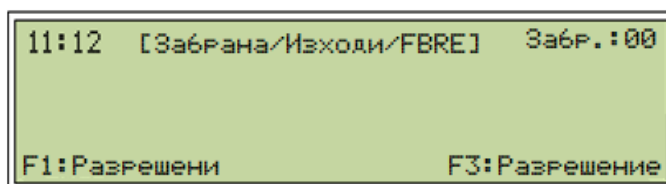

11:12 [Забрана/Изходи/FBRE] Забр.:00
F1:Разрешени F3:Разрешение

С натискане на бутон **F1** „Разрешени“ ще визуализира списък с **FBRE** изходи с техните потребителски етикети.

```
11:12 [Забрана/Изходи/FBRE] Забр.:00
(001) Monitoring Output 1
F1:Забранени F3:Забрани
```

Бутон **F3** ще забрани избраният **FBRE** изход. Бутон **F1** ще визуализира списъка с забранените **FBRE** изходи
FWRE - списък с забранените изходи програмирани като **FWRE** (ако има такива)

```
11:12 [Забрана/Изходи/FWRE] Забр.:00
F1:Разрешени F3:Разрешение
```

С натискане на бутон **F1** „Разрешени“ ще визуализира списък с **FWRE** изходи с техните потребителски етикети.

```
11:12 [Забрана/Изходи/FWRE] Забр.:00
(001) Monitoring output 2
F1:Забранени F3:Забрани
```

Бутон **F3** ще забрани избраният **FWRE** изход. Бутон **F1** ще визуализира списъка с забранените **FWRE** изходи

Други – списък с забранени изходи на контурни устройства (ако има такива)

```
11:12 [Забрана/Изходи/Други] Забр.:00
F1:Разрешени F3:Разрешение
```

С натискане на бутон **F1** „Разрешени“ ще визуализира списък с изходи с техните потребителски етикети.

```

11:12 [Забрана/Изходи/Други] Забр.:00
<000> Floor 1 I/O
<000> Floor 1 I/O 2
<000> BIO Relay 2
<000> User Output 1
F1:Забранени           F3:Забрани
  
```

Бутон **F3** ще забрани избраният изход. Бутон **F1** ще визуализира списъка с забранените изходи

Други – списък на вече забранени устройства. Забранени по процедура F2:

16. Меню Изолиране

```

11:12 [Изолир.]
Зони
Датчичи
Входове
Изходи
Други
  
```

Зони – Първият екран показва списък с активни изолирани зони (ако има такива)

```

11:12 [Изолир./Зони] Изолир.:00
F1:Разрешени           F3:Разрешение
  
```

С натискане на бутон **F1** „Разрешени“ ще визуализира списък от зони с техните потребителски етикети.

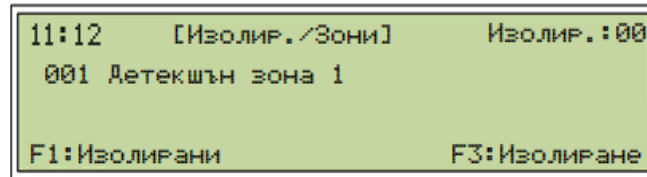

Бутон **F3** ще изолира избраната зона. Бутон **F1** ще визуализира списъка с изолираните зони.

Датчици - Първият екран показва списък с активни изолирани детектори (ако има такива)

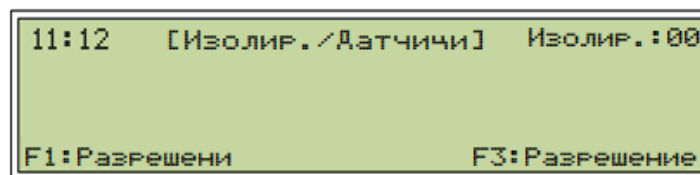

С натискане на бутон **F1** „Разрешени“ ще визуализира списък от датчици с техните потребителски етикети.

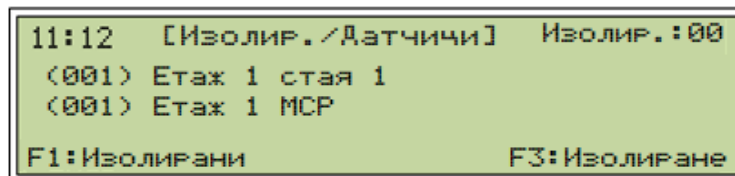

Бутон **F3** ще изолира избраният детектор. Бутон **F1** ще визуализира списъка с изолираните детектори.

Входове - Първият екран показва списък с активни изолирани входове (ако има такива)

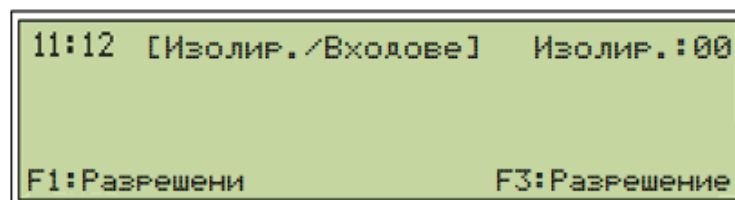

С натискане на бутон **F1** „Разрешени“ ще визуализира списък от входовете с техните потребителски етикети.

```

11:12 [Изолир./Входове]  Изолир.:00
(001) Етаж 1 стая 1
(001) Етаж 1 МСР
F1:Изолирани           F3:Изолиране
  
```

Бутон **F3** ще изолира избраният вход. Бутон **F1** ще визуализира списъка с изолираните входове.

Изходи

```

11:12 [Изолир./Изходи]
FAD
FPE
FBRE
FWRE
Други
  
```

FAD – списък с забранените изходи програмирани като **FAD** (ако има такива)

```

11:12 [Изолир./Изходи/FAD]  Изолир.:00
F1:Разрешени           F3:Разрешение
  
```

С натискане на бутон **F1** „Разрешени“ ще визуализира списък с изходите **FAD** с техните потребителски етикети.

```

11:12 [Изолир./Изходи/FAD]  Изолир.:00
(001) Етаж 1 сирена
F1:Изолирани           F3:Изолиране
  
```

Бутон **F3** ще изолира избраният **FAD** изход. Бутон **F1** ще визуализира списъка с изолираните **FAD** изходи

FPE – списък с забранените изходи програмирани като **FPE** (ако има такива)

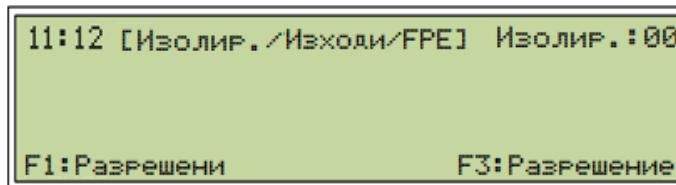

С натискане на бутон **F1** „Разрешени“ ще визуализира списък с **FPE** изходи с техните потребителски етикети.

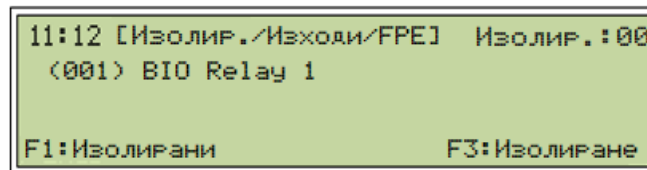

Бутон **F3** ще изолира избраният **FPE** изход. Бутон **F1** ще визуализира списъка с изолираните **FPE** изходи

FBRE – списък с забранените изходи програмирани като **FBRE** (ако има такива)

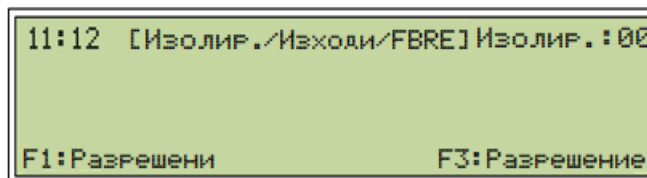

С натискане на бутон **F1** „Разрешени“ ще визуализира списък с **FBRE** изходи с техните потребителски етикети.

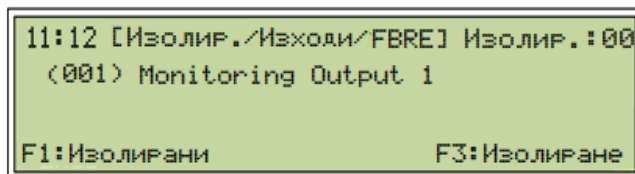

Бутон **F3** ще забрани избраният **FBRE** изход. Бутон **F1** ще визуализира списъка с забранените **FBRE** изходи

FWRE - списък с забранените изходи програмирани като **FWRE** (ако има такива)

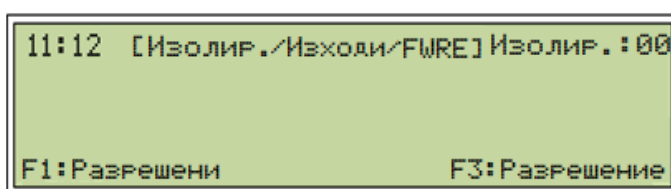

С натискане на бутон **F1** „Разрешени“ ще визуализира списък с **FWRE** изходи с техните потребителски етикети.

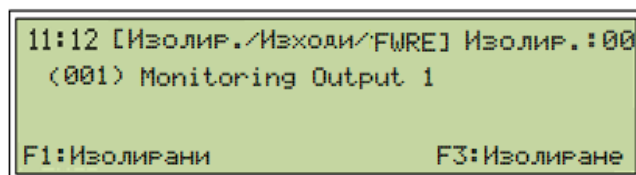

Бутон **F3** ще изолира избраният **FWRE** изход. Бутон **F1** ще визуализира списъка с изолираните **FWRE** изходи.

Други – списък с изолиране изходи на контурни устройства (ако има такива)

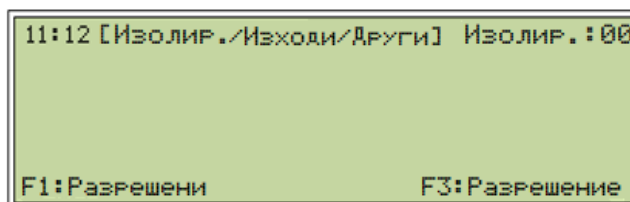

С натискане на бутон **F1** „Разрешени“ ще визуализира списък с изходи с техните потребителски етикети.

```

11:12[Изолир./Изходи/Други] Изолир.:00
(000) Floor 1 I/O
(000) Floor 1 I/O 2
(000) BIO Relay 2
(000) User Output 1
F1:Изолирани F3:Изолиране

```

Бутон **F3** ще изолира избраният изход. Бутон **F1** ще визуализира списъка с изолираните изходи

Други – всички изолирани устройства от Modbus приложението ще бъдат визуализирани в това меню.

17. Меню Системи

```

11:12 [Система]
Конфиг. ->
Събития->
Език->
Настр.->
Стоп ->
USB-копир.->
Информация

```

```

11:12
КОНТУРИ
D-зони
A-зони
P-зони
BIO

```

Конфигурация

Контури – списък контури с техните устройства

```

11:12 [Система/Конфиг./Контури]
L02 7000M Loop 2

```



Пример: Избери контур 2

7000M Loop-2 – потребителски етикет на контур 2

DZ-001 – номер на Детекшън зона в контур 2

AZ-001 – номер на Алармена зона в контур 2

PZ-001 – номер на Протекшън зона в контур 2

С бутони   може да се разгледа списъка с всички устройства в контур 2.

LD 001 Smoke Detector – 'LD' контур '001' позиция в контура

Floor 1 room 1 – потребителски етикет на Димно оптичен детектор

А-зони – Списък на А-зоните и сирените в тях и детекторите които да конфигурирани в Д-зоната която е свързана към избраната А-зона. Визуализирани с техните потребителски етикети.

```
11:12 [Система/Конфиг./А-зони]
AZ 001 Алармена-зона 1
```

```
11:12 AZ1 (M1-L2 T=60) (2)
Алармена-зона 1
DZ 001
AZ
LD 009 Sounder Device
Етаж 1 Сирена
```

Вторият екран дава по детайлна информация относно параметрите на алармената зона

- M1 – L2 T=60 – номер на контурният модул 1; Контур 2; Време закъснение – 60 сек.
- DZ 001 – Алармена зона 1 се активира от Детекшън зона 1.
- LD 009 Sounder Device – Алармена зона 1 има конфигурирана Сирена 009 с потребителски етикет “Етаж 1 Сирена“

Д-зона – списък с Д зоните и конфигурираните към тях устройства (Пожарни датчици, ръчни пожароизвестители, Входи на устройства 7203М както и Входи на ВЮ устройства)

```
11:12 [Система/Конфиг./D-зони]
DZ 001 Детекшън-зона 1
```

```
11:12 DZ001 (M1-L1) (11)
Детекшън-зона 1
AZ1 PZ1 CI:-
LD 001 Smoke Detector
Етаж 1
LD 003 ManuelCallPoint
Етаж 1
LD 005 SmokeDetector
Етаж 1 стая 2
```

П-зони – списък с П-зони и конфигурираните към тях изходи (I/O – ВЮ изходи) и датчици които са конфигурирани в Д-зони, които са конфигурирани към избраната П-зона.

```
11:12 [Система/Конфиг./P-зони]
DZ 001 Детекшън-зона 1
```

```
11:12 PZ1 (M2-L0 T=60) (1)
Протекшън-зона 1
DZ 001
BD1 RelayOutput
ВЮ Реле 1
```

Пример: PZ1 (M2-L0 T=60) Контурен модул 2 Контур 2 Време закъснение – 60 сек.
Протекшън зона 1 – потребителски етикет (конфигурира се в UniConfig приложение)
DZ 001 – Активираща зона (конфигурира се в UniConfig приложение)
BD1 Relay Output – Активираният изход (конфигурира се в UniConfig приложение)
ВЮ Реле 1 - потребителски етикет (конфигурира се в UniConfig приложение)

ВЮ – списък и конфигурация на ВЮ устройствата.

```

11:12 M2 (7)
  ВЮ 1
BD1 FPE PZ1 RelayOutput
  ВЮ Реле 1
BD2 CommonOutput RelayOutput
  Контролируем изход 1
BD3 FBRE MonitoredOutput
  Контролируем изход 2
BD4 FWRE MonitoredOutput
  Контролируем вход 1
BD5 FBREConfirm MonitoredInput
  Контролируем вход 2
BD6 FWREConfirm MonitoredInput
  Потребителски изход 1
BD7 CommonOutput UserOutput

```

Първи ред – **ВЮ 1** - потребителски етикет на модула ВЮ устройство 1 **BD1** (релеен изход 1) е потребителски конфигуриран от WinUniConfig като **FPE** задействан от Протекшън зона.

Втори ред – ВЮ потребителска конфигурация ВЮ устройство 2 (релеен изход 2) е потребителски настроен от WinUniConfig приложение, като Общ изход
ВЮ устройство 3 (контролиран изход 1) е потребителски конфигуриран от приложение WinUniConfig, като FBRE
ВЮ устройство 4 (контролиран изход 2) е потребителски конфигуриран от приложение WinUniConfig, като FWRE
ВЮ устройство 5 (контролиран вход 1) е потребителски конфигуриран от приложение WinUniConfig, като потвърждение на FBRE
ВЮ устройство 6 (контролиран вход 2) е потребителски конфигуриран от приложение WinUniConfig като потвърждение на FWRE
ВЮ устройство 7 (Потребителски изход) се настройва от WinUniConf приложение.

Събития

Всички – списък със всички събития

Пожари – списък с пожари

Повреди – списък със повредите

Забрани – списък със забраните

Изолиране – списък със изолир.

Тестове – списък на у-вата в тест

```
11:12 [Система/Събития]
Всички
Пожари
Повреди
Забрани
Изолир.
Тестове
Записи
```

Език – пожарният панел идва конфигуриран на Български и/или English.

```
11:12 [Система/Език]
English
Български
```

Настройки

```
11:12 [Система/Настройки]
Час
ПРИНТЕР
СКРИПТ
```

Време – настройка на време и час, ако имаме LAN свързаност на пожарният панел, времето се настройва автоматично.

```
11:12 [Система/Настр./Време]
10:11:00 01-04-2020
F1:Увеличи F2:Намали F3:Установи
```

Принтер – конфигуриране на събития за печат : Пожари и/или Повреди

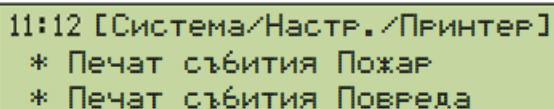



```
11:12 [Система/Настр./Принтер]
* Печат събития Пожар
* Печат събития Повреда
```

С бутон Меню се конфигурират събитията за печат.

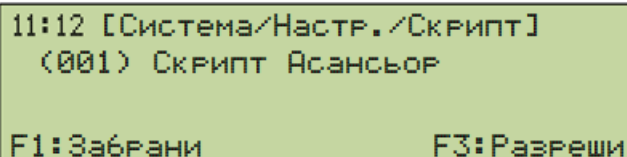
Скрипт



```
11:12 [Система/Настр./Скрипт]
(001) Скрипт Асансьор
F1:Забрани          F3:Разрешава
```

Бутон  забранява изпълнението на избрания скрипт. Бутон  разрешава.

Стоп

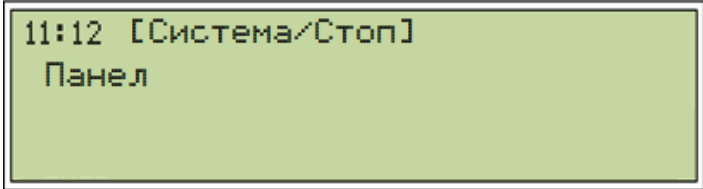

```
11:12 [Система/Стоп]
Панел
```

Панел – препоръчителна процедура за рестарт на пожарният панел, след въвеждане на паролата за достъп  за потвърждение на командата по рестарт.

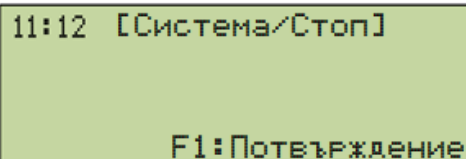

```
11:12 [Система/Стоп]

F1:Потвърждение
```

USB – Копиране

```
11:12 [Система/USB-Копир.]
Събития
Записи
Адр. конфиг.
Запазване
Обновяване
Извади USB
Чистене
Информация
```

Събития – осигурява достъп до **event.log** и **eveng.log** (парола по подразбиране F1F1F2F2)

```
11:12 [Система/USB-копир./Събития]
eveng.log*
event.log*

F1: Копиране
```

Записи – достъп до записи, само за служители на УниПОС (парола по подразбиране F1F1F2F2)

```
11:12 [Система/USB-копир./Записи]
7000M.log*
Daemon.log*

F1: Копиране
```

Адресна конфигурация - Запазване на направената адресна конфигурация външен преносител 7000M-p-1-full-system-Auto.xml and 7000M-p-1-m-1-loop-2-AUTO.xml

```
11:12 [Система/USB-копир./Адр.конфиг]
7000M-p-full-system-AUTO.xml
7000M-p-m-1-loop-2-AUTO.xml

F1: Копиране
```

Запазване – Запазване на текущите системни файлове на външен преносител: 7000M-full-system.xml, 7000M.sh и др.

```
11:12 [Система/USB-копир./Запазване]
bapp
rs-sockets
7000M.sh
System7000M-en.xsd
bui-data-en.bin
7000M-full-system.xml
F1: Копиране
```

Запазването на файловете може да бъде направено след въвеждане на валидна парола (F1F1F2F2 по подразбиране). Посочва се с маркера файла за запазване и след това се натиска бутон F1 за копиране.

Обновяване – обновяване на системните файлове от външен преносител : 7000M-full-system.xml, 7000M.sh и др.

```
11:12 [Система/USB-копир./Обновяване]
bapp
rs-sockets
7000M.sh
System7000M-en.xsd
bui-data-en.bin
7000M-full-system.xml
F1: Копиране
```

Нови версии на системните файлове, или нов конфигурационен файл могат да бъдат поставени в пожарният панел през това меню. (парола по подразбиране F1F1F2F2)

Изваждане на USB – безопасно изключване на външният преносител от панела - парола по подразбиране F1F1F2F2

```
11:12 [Система/USB-копир./Извади USB]
F1:Потвърди
```

Почистване – възможност за изтриване на файлове от паметта на панела - парола по подразбиране F1F1F2F2

```
11:12 [Система/USB-копир./Чистене]
F1:за изтриване
```

Пример: В случай на копиран сгрешен файл : **7000M-full-system100.xml** този конфигурационен файл не може да се ползва от системата и трябва да се изтрие от паметта.

Информация – това меню съдържа информация за софтуерната и хардуерната версия на системните файлове.

```
11:12 [Система/Информация]
UniPOS 7000M (c) Fire Alarm System
SW: ver.1.0 8 2021 09:44:43
XML Schema: ver.1.0
```

18. Меню Сервизни

```
11:12 [Сервизни]
Тест->
Калибрация->
График->
Старт->
Стоп->
Адресиране->
Дист. достъп->
```

Тест

```
11:12 [Сервизни/Тест]
Зони
Ходещ
Тих
Изходи
Индикация
Принтер
Устр. Диод
```

Зони

```
11:12 [Сервизни/Тест/Зони] Т-Зони:00
001 Детекшън зона 1
002 Детекшън зона 2

F1:Тест-зони F2:Бърз-списък F3:Старт
```

Изберете от списъка с детекшън зони, зона и натиснете  зоната е в тест режим. Активирането на пожарен детектор от тази зона ще задейства прилежащите сирени за 10 сек. това важи и за режим Ходещ. Платка зонава индикация ще покаже детекшън зона в тест с жълт светодиод.

Ходещ

```

11:12 [Сервизни/Тест/Ходещ]Т-Зони:00
001 Детекшън зона 1
002 Детекшън зона 2
F1:Тест-зони F2:Бърз-списък F3:Старт

```

F3

Изберете от списъка с детекшън зони, зона и натиснете зоната е в ходещ режим. Активирането на пожарен детектор от тази зона ще задейства прилежащите сирени за 10 сек. Платка зонава индикация ще покаже детекшън зона в ходещ режим с жълт светодиод, а активирането и с червен светодиод.

Тих

```

11:12 [Сервизни/Тест/Тих] Т-Зони:00
001 Детекшън зона 1
002 Детекшън зона 2
F1:Тест-зони F2:Бърз-списък F3:Старт

```

F3

Изберете от списъка с детекшън зони, зона и натиснете зоната е в тих режим. Платка зонава индикация ще покаже детекшън зона в тих режим с жълт светодиод, а активирането и с червен светодиод. Сирени в този режим не се задействат.

Изходи

```

11:12 [Сервизни/Тест/Изходи]
M02 I/O Module-1
K03 module-loop 1

```

Списък с модулите от системата.

```

11:12 [Сервизни/Тест/Изходи]
M02 B1 relay-output 1
M02 B2 relay-output 2
M02 B3 monitored-output 1

```

Списък с изходите на ВЮ модула.

```
11:12 [Сервизни/Тест/Изходи]
K03 T003 Addr.Sounder-3
K03 T011 Addr.Sounder-11
K03 T013 Addr.Sounder-13
```

Желаният изход посочва с маркера, натиска се бутон  и той се активира за време от 10 сек. Същото важи за алармени зони и протекшън зони.

Внимание: Управлявани устройства различни от сирени трябва да бъдат изключени от I/O изхода преди той да се тества.

Индикация

```
11:12 [Сервизни/Тест/Индикация]
Тест ОПИ - звуков сигнал пожар
```

Всички светодиодни индикации ще се активират за няколко секунди също така и зумера.

Бърз бутон – два пъти  за активиране на тест индикация (не трябва да има активни повреди).

Принтер

```
11:12 [Сервизни/Тест/Принтер]
F1: за принтер тест
```

С натискането на бутон  принтера ще принтира два тестови реда.

Индикация Устройства

```
11:12 [Сервизни/Тест/Устр. диод]  
K03 Контур 1
```

Изберете от списъка – контур и натиснете бутон 

```
11:12 [Сервизни/Тест/Устр. диод]  
K03 T001 Smoke Detector-1  
K03 T002 Smoke Detector-2  
K03 T003 Addr. Sounder-3
```

Изберете устройство от списъка и натиснете бутон , диода на устройството ще се активира също и паралелният сигнализатор (ако има свързан).

Калибрация

Показва не калибрираните ВЮ контролирани изходи.

```
11:12 [Сервизни/Калибрация]  
ВЮ
```

```
11:12 [Сервизни/Калибрация/ВЮ]  
Калибриране ВЮ 2 изход 3  
Калибриране ВЮ 2 изход 4
```



Показаните ВЮ изходи са не калибрирани, изберете ги с маркера и натиснете бутон . Стартира се автоматична процедура по калибриране. След като завърши излиза символ „*“.

Забележка: ВЮ изходната клема заедно със свързващите проводници трябва да се проверят преди стартиране на процедурата по калибриране.

График

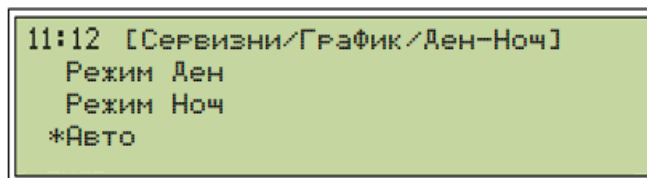

Символ „*“ показва избраният режим

Режим Ден – ако е посочен с маркера натиснете бутон , дневните настройки се изпращат към всички автоматични пожароизвестители, докато оператор не смени избраният режим

Режим Нощ – ако е посочен с маркера натиснете бутон , нощни настройки се активират към всички автоматични пожароизвестители, докато оператор не смени избраният режим

Авто – режим по подразбиране, когато в конфигурационният XML файл е зададен график.

Стартиране

```
11:12 [Сервизни/стартиране]
Всички
Модули
Контури
```

Всички – Вече спрените модули могат да бъдат стартирани от това меню.

Символ „=” успешна старт процедура

Символ “#” неуспешна процедура по старт

Символ „!” няма връзка с устройството което се стартира

```
11:12 [Сервизни/Стартиране/Всички]
=01 Контур 1
=02 ВЮ 1
```

Пример: Контур 1 и ВЮ 1 стартирани успешно

Модули - визуализира списък с устройствата в панела закачени на DIN шината, ако са

спрени ще има символ „*“ натиснете  да стартирате избраният модул. Парола по подразбиране: F1F1F2F2

```
11:12 [Сервизни/Стартиране/модули]
*01 Контур 1
*02 ВЮ 1
F1:Старт дежурство
```

Пример: 01 Контур 1 – първи модул на DIN шина

02 ВЮ 1 – втори модул на DIN шина

Контури

Визуализира списък с контурите на DIN шината. Ако са спрени има символ “*”

натиснете  да стартирате избраният контур. Парола по подразбиране: F1F1F2F2

Стоп

```
11:12 [Сервизни/Стоп]
Всички
Модули
Контури
```

Всички – списък с модули свързани на DIN шината.

```
11:12 [Сервизни/Стоп/Всички]
*01 Контур 1
*02 В1О 1
```

От меню “**Всички**“ ще се спрат всички модули на DIN шината освен базовия модул. Символ “*” – операцията по изключване завършена. Парола по подразбиране: F1F1F2F2

Модули – от меню Модули има възможност да се спре избран модул от списъка.

Изберете го с маркера и натиснете бутон 

```
11:12 [Сервизни/Стоп/Модули]
01 Контурен модул 1
02 В1О 1
```

Символ “*” – операцията по изключване завършена. Парола по подразбиране: F1F1F2F2

Забележка: Контурен модул има два контура, контур 1 и контур 2.

Контури – визуализира броя контури които се използват, опция да се спре даден контур от списъка с контури. Изберете го с маркера и натиснете бутон . Парола по подразбиране: F1F1F2F2

Адресиране – от това меню всички свързани контурни модули с техните контури могат да се адресират от пожарният панел.

Всички – това меню показва списък на всички контури.

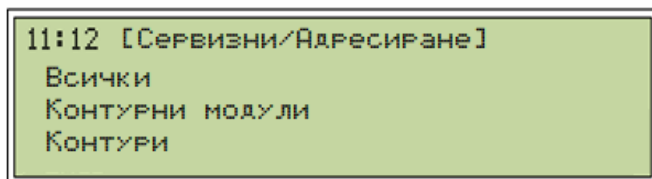

11:12 [Сервизни/Адресиране]
Всички
КОНТУРНИ МОДУЛИ
КОНТУРИ

Пример: Контур 2 се адресира – автоматична операция направена от пожарният панел, когато завърши се визуализира броя на адресираните устройства -210 бр.

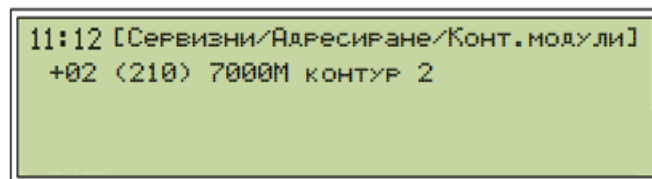

11:12 [Сервизни/Адресиране/Конт. модули]
+02 (210) 7000M КОНТУР 2

За запазване на направената конфигурация натиснете .

Символ “+” операцията по адресиране е завършена.

Контурни модули – от това меню може да се адресират контурните модули от DIN шината с техните контури.

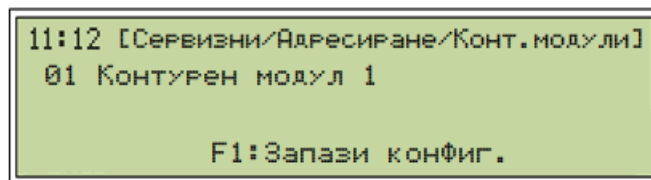

Пример: Операцията по адресиране е само за новите модули

Контурен модул 1 има два контура : Контур 1 и Контур 2

Пример: Номериране на контури от два контурни модула:

01 7000М контур 1
02 7000М контур 2
03 7000М контур 1
04 7000М контур 2

„01-04“ – номера на устройствата

„7000М Контур 1“ – потребителски етикет

Генериране на конфигурация – вече направената конфигурация трябва да се пре-

конфигурира в XML файл с натискане на бутон  - завършването на тази операция се визуализира с Генериране на конфигурация успешно.

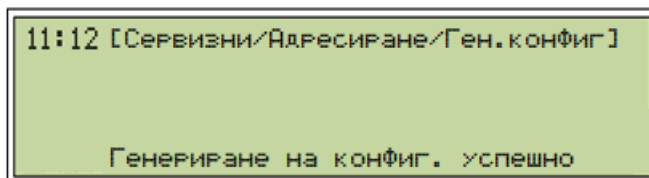

Ако е избрана опция „**Всички**“ не е необходимо да се генерира конфигурация – прави се автоматично.

Дистанционен достъп – когато е избрана опция “Свързване” ще се визуализира списък с панели участващи в CAN мрежата. Посочете панела с който искате да достъпите и натиснете бутон .

```
11:12 [Сервизни/Дист. достъп]
Свързване
Разкачване
```

```
11:12 [Сервизни/Дист. достъп/Свържи]
Панел 01
```

Парола по подразбиране F1F1F2F2. Всички панели свързани в CAN мрежата ще се визуализират. Маркирайте избраният панел с маркера и натиснете бутон .

```
11:12 [Сервизни/Дист. достъп/Свържи]
Панел 01 Свързан
```

След успешното свързване към панела натиснете бутон . Панела приема менюто на свързаният панел.

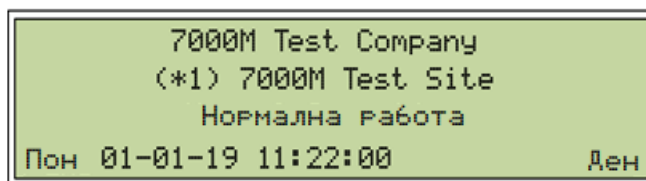

(*1) – Дист. Достъп до панел 1 – пълен достъп до панел 1.

За изход опция разкачване и натиснете бутон .

19. Меню Съобщения

В това меню се визуализират технически съобщения от входове и изходи на устройства.

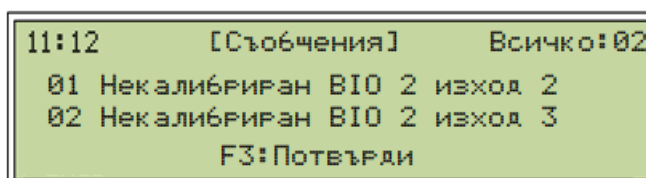

Пример: Некалибрирани ВЮ изходи или активирани изходи на ВЮ модули.

Съобщението е в мигащ режим когато не е потвърдено. За потвърждение бутон .

20. Меню Печат

Текущи – От това меню оператора може да принтира текущия статус на пожарният панел/система – пожари, повреди и т.н.

```
11:12 [Печат]
Текущи->
Статус-устр.->
Статус-конт.->
Събития-Архив->
```

Пожари/Повреди/Забрани/Тестове

```
11:12 [Печат]
Пожари
Повреди
Забрани
Тестове
```

Избран **„Пожари“** ще се принтира:

„Детекшън зони в пожар 0
Точки в пожар 0
Активни аларм. зони 0
Активни прот.зони 0
Потис.аларм.зони 0
Потис.прот.зони 0
Аларм.зони закъсн.0
Прот.зони закъсн.0“

Избрани **„Повреди“** ще се принтира:

Обекти с повреда 0
(ако има активна повреда ще се принтира с детайлна информация за устройството в повреда, както и типа на повредата)

Избрани **„Забрани“** ще се принтира:

Забранени обекти 0
Изолирани обекти

Избрани „Тестове“ ще се принтира:

Дет. зони в тест 0

Аларм.зони в тест 0

Статус-устройства:

Д-зони/А-зони/П-зони/ВЮ

```
11:12 [Печат]
Д-зони
А-зони
П-зони
ВЮ
```

Маркирайте желаното за печат:

```
11:12 [Печат/Статус-устр./А-зони]
017 Алармена зона-17
018 Алармена зона-18
F1:Следв.      F2:Пред.      F3:Печат
```

С бутони **F1** и **F2** изберете Алармена/Детекшън/Протекшън зона с бутон **F3** се принтира техният статус. Избирането на ВЮ модул ще се принтира статуса на всички ВЮ устройства.

Статус-контур

Изберете желаното за печат:

```
11:12 [Печат]
Всички
Датчичи
Сирени
Изходи
Входове
```

Изберете желаният контур от списъка и натиснете бутон **F3** за печат. Всички детектори от контура ще се печатат.

```
11:12 [Печат/Статус-конт.Датчичи]
001 7000M КОНТУР 1
002 7000M КОНТУР 2
F1:Следв.      F2:Пред.      F3:Печат
```

Събития - Архив

Всички/Пожари/Повреди/Забрани/Тестове

```
11:12 [Печат/Събития-Архив]
Пожари
Повреди
Забрани
Тестове
```

Изберете събитие от списъка за печат:

```
11:12 [Печат/Събития-архив/Пожари]
01-01-2020 <=> 01-01-2020
F1:Следв.      F2:Пред.      F3:Печат
```

С бутони **F1** и **F2** изберете събитие (напр. Пожар) и времеви период за печат бутон

F3

21. Инсталиране на пожарният панел

21.1 Местоположение

Пожарният панел или повторителят трябва да бъдат монтирани в или в близост до вход, според местните регулации и съгласувано с Противопожарната служба.

Работна среда

Изискванията към работната среда отговарят на EN 60721-3-3:1995, клас 3k5

Работна температура:	-5° до +40°C
Температура на съхранение:	+5° до +35°C
Температура за транспорт:	-10° до +50°C

Влажност:

Склад	– до 80%
Работна	– до 93%

Размери 419x204x520mm

Транспортиране:

Транспорта на пожарните панели в заводска опаковка от товарни превозни средства при следните условия на синусоидални вибрации с амплитуда на ускорение не повече от 4,9m/s² с честотен диапазон в границите 10 до 150Hz.

Степен на защита: IP30

21.2 Гаранция

Производителя гарантира че продукта отговаря на EN 54-2: 1997/ A1:2006/AC: 2009, EN 54- 4:1997/A2: 2006/AC 2009. Гаранционният период е 24 месеца от датата на поръчка, като трябва да се вземе предвид условията на съхранение както и начина на транспортиране. Операцията по транспортиране и съхранение се извършва само от оторизиран персонал.

21.3 Височина на монтаж/ Изисквания за монтаж

За да се осигури оптимална четливост на дисплея на контролния панел на пожароизвестителната система, препоръчителната височина на монтаж на горната част на панела трябва да е приблизително 175 (150) см от ниво под.

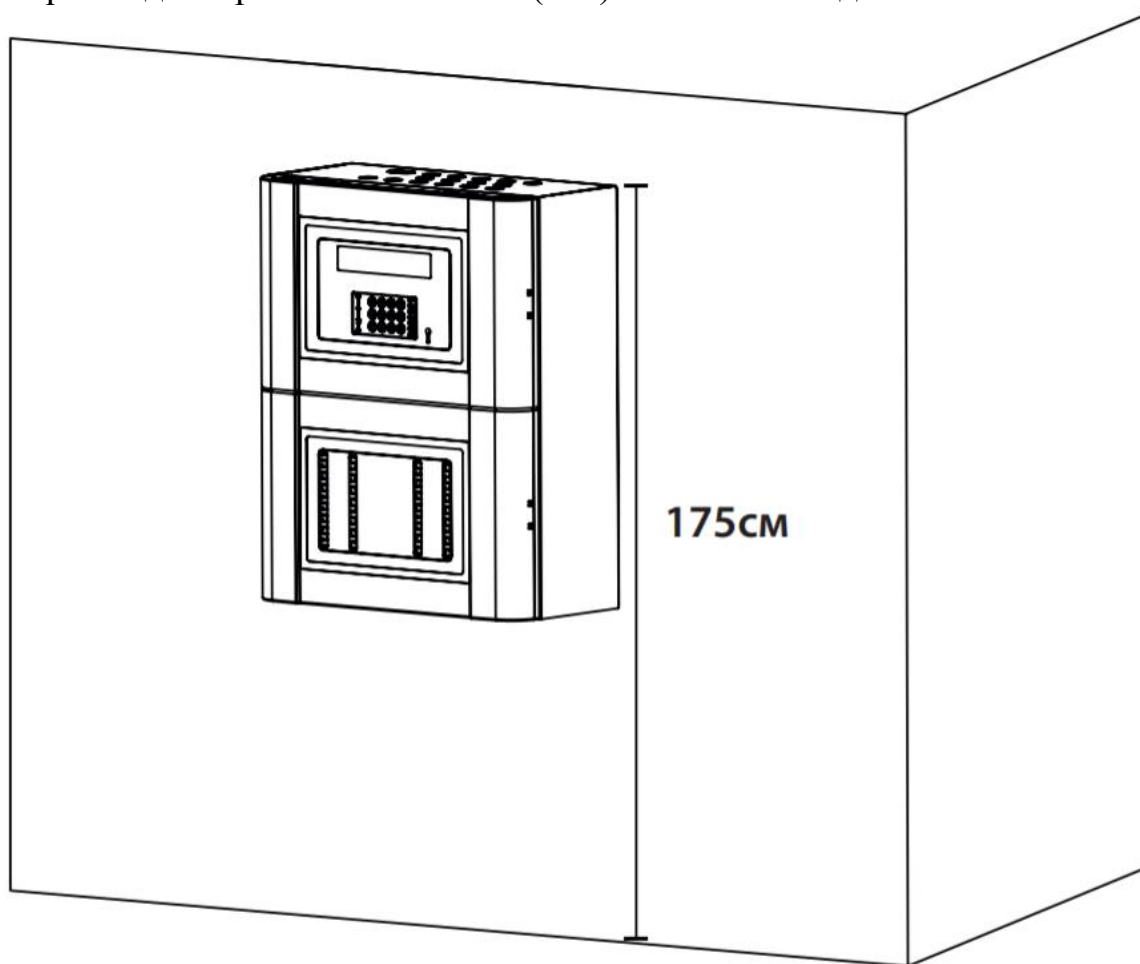

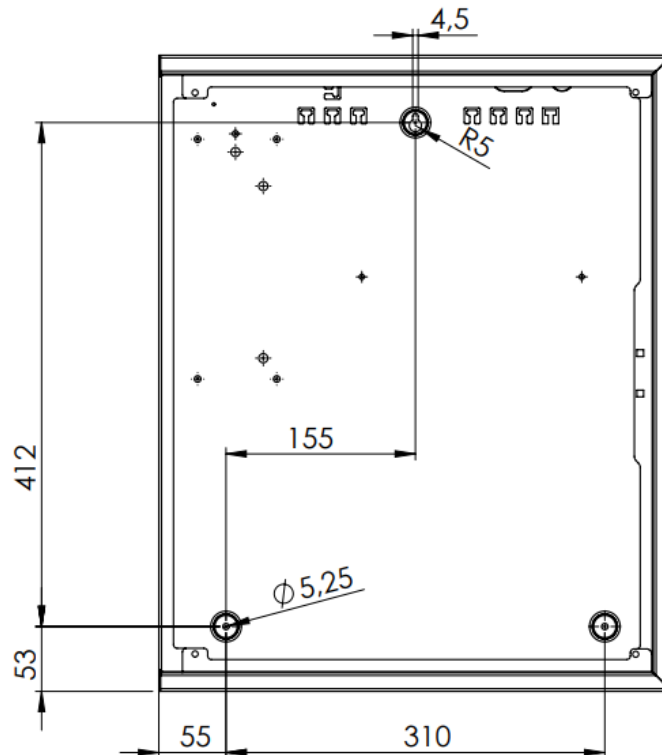

Монтиране на пожарен панел 7000М

В зависимост от вида на стената, моля, използвайте подходящи крепежни елементи с минимална товароносимост от 140 N всеки. Разпределете равномерно натоварването върху всеки от крепежните елементи.

- Маркирайте и пробийте 3 отвора по разположение на дъното на металната кутия
- Завийте но не стягайте горните винтове
- Закачете кутията на горните винтове
- Завийте но не стягайте долните винтове
- Затегнете всички винтове

Достъп до DIN модулите на контролния панел

1. Използвайте отвертка за да отворите двата капача на панела
2. Намерете двата затварящи металният капак болтове

3. Отвийте двата болта и отворете металното шаси за достъп до захр. блок и DIN модулите.

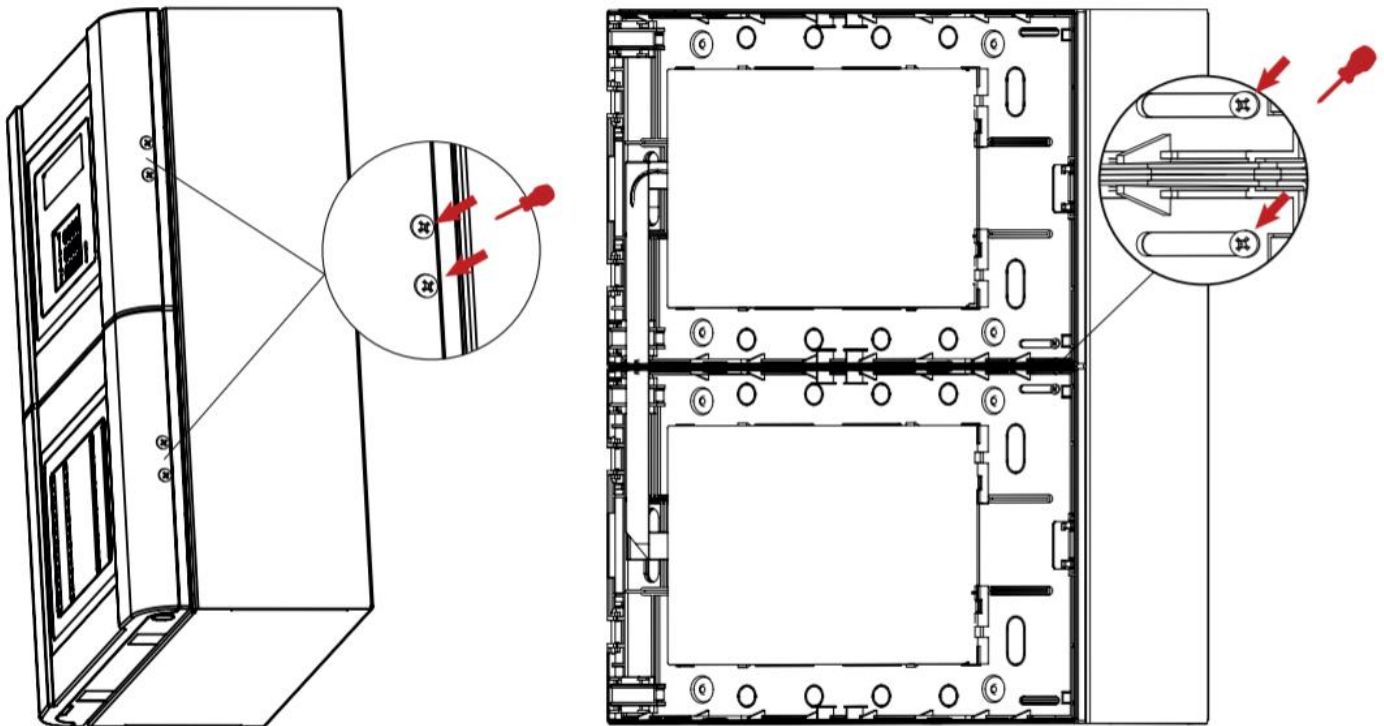

21.4 Захранващ блок

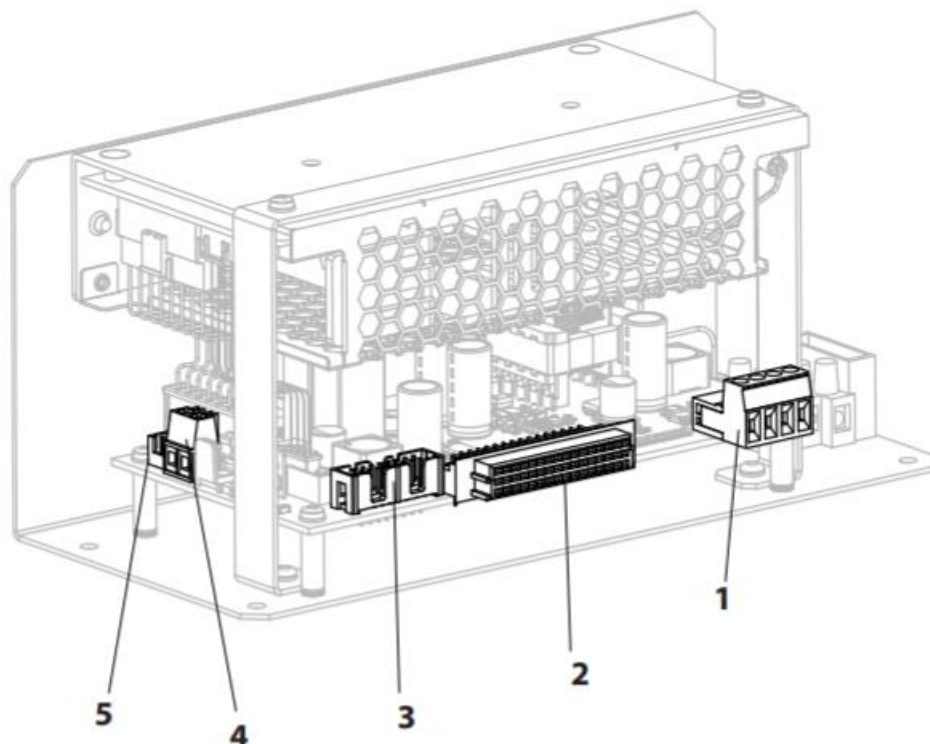

- 1 – Два потребителски изхода 27.6VDC/0.7A – постоянно захранени – за захранване на повторители и допълнителни зонове индикации
- 2 – DIN конектор
- 3 – ВUI захранващ-комуникационен кабел
- 4 – Конектор за акумулатори
- 5 – Температурен сензор

Върху захранващият блок има информационен стикер.

21.5 Инсталиране на акумулатори

Необходими са два акумулатора 12V26Ah за нормален режим.

Разположете акумулаторите в долната част на кутията на пожарния панел. Свържете червеният кабел към ПЛЮС клемата на акумулатор #1 а черният кабел към МИНУС клемата на акумулатор #2. Също така свържете МИНУС клемата на акумулатор #1 към ПЛЮС клемата на акумулатор #2.

Уверете се, че клемите на акумулатора не правят късо съединение с корпуса, платката или шасито.

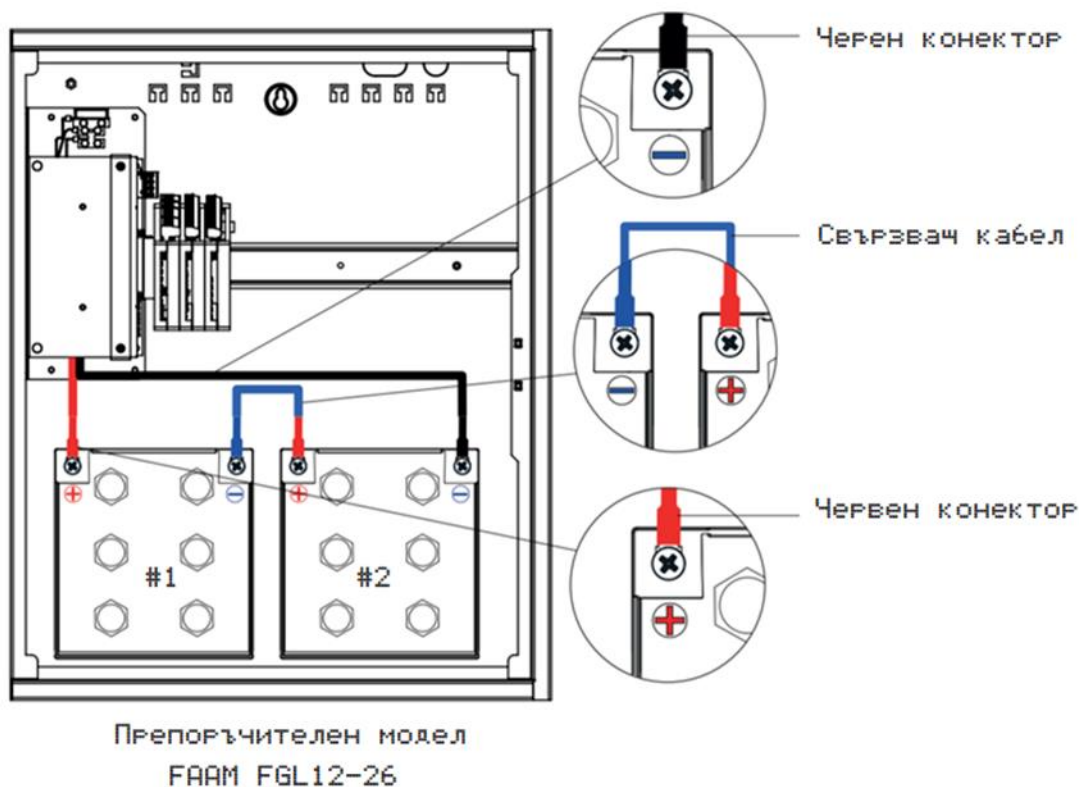

Не свързвайте акумулаторите преди да завършите изцяло инсталационното окабеляване. Винаги свързвайте мрежовото захранване преди да свържете акумулаторите

21.6 Свързване на панели в CAN (резервирана) мрежа

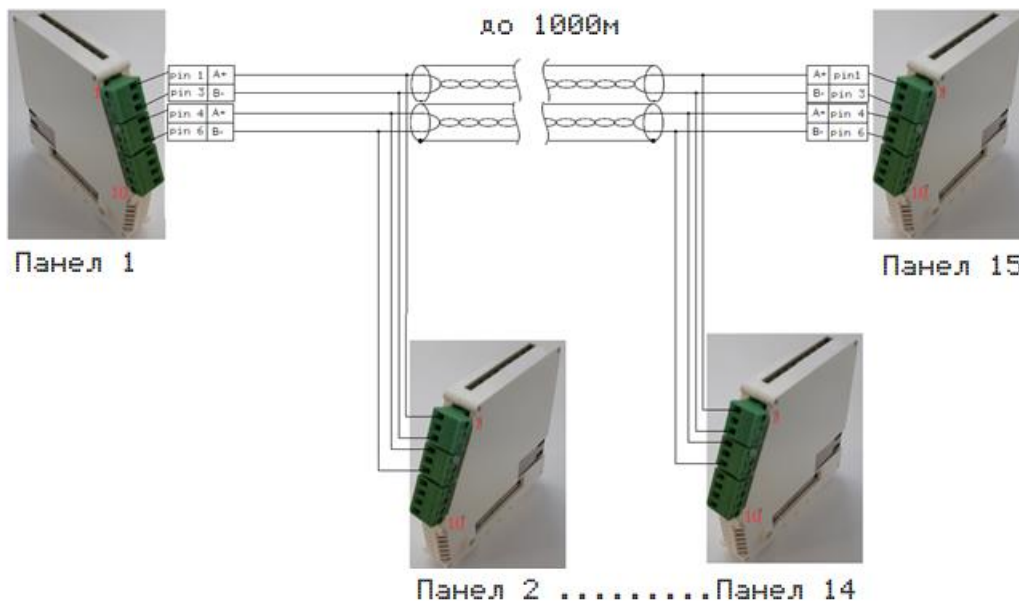

За свързването и нормалната работа на панелите в CAN мрежа е необходимо да се постави съпротивление от 120ohm на първият и последният панел. (Резисторите са свързани в паралел на клеми с номера 1-3 както и на 4-6 на базовия модул)

Максимален брой панели в мрежа – 16 бр.

CAN мрежата предава само събития между панелите.

21.7 Връзка на панел с Повторител (RS-485)

Всеки панел поддържа връзка с един повторител реализирана на RS -485 комуникационен протокол. Максималното разстояние между панел и повторител е до 100м.

Повторител (BUI1) и допълнителна зона индикация (BUI 2) споделят един мрежови адрес който може да бъде зададен от 4 позиционен DIP ключ. Започващ от адрес 1 (1000) до 15 (1111)

1-ON; 0-OFF.

Пример: Настройка на адрес 3 ще бъде: ON, ON, OFF, OFF

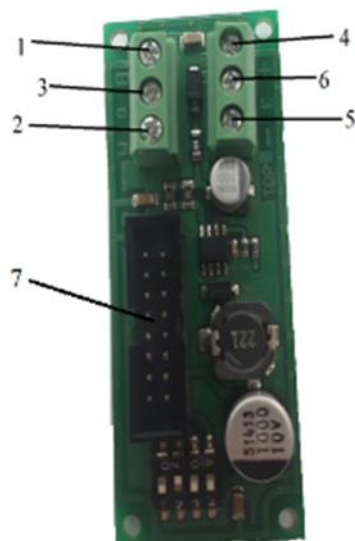
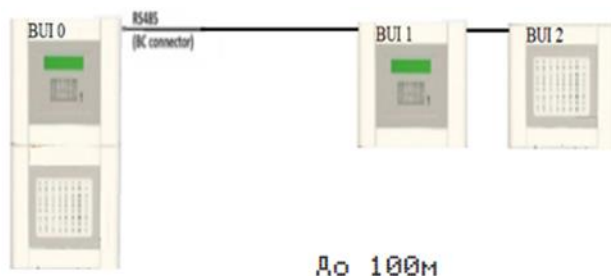

- 1 – RS 485 B
- 2 – Панел GND
- 3 – RS 485 A
- 4 – +28V
- 5 – -28V
- 6 – Клема Земно
- 7 – гъвкав кабел който се свързва към клавиатурата и дисплея.

Тази платка трябва да бъде свързана към базов контролер RS485 и потребителски изход 7000M-PSU-160.

Терминирането на RS485 се извършва от двете страни на комуникационната шина. Терминирането от страна на контролния панел е предварително зададено по подразбиране. И накрая, в последният повторител трябва да има съпротивление 120Ω на 1 – RS 485 B и 3 – RS 485 A. Всяка допълнителна зонална индикация има 2-позиционен DIP превключвател. Зоновата индикация на последния повторител показва позицията на

лявата платка на DIP превключвателя DIP2-OFF, дясната платка показва позицията на DIP превключвателя DIP2-ON.

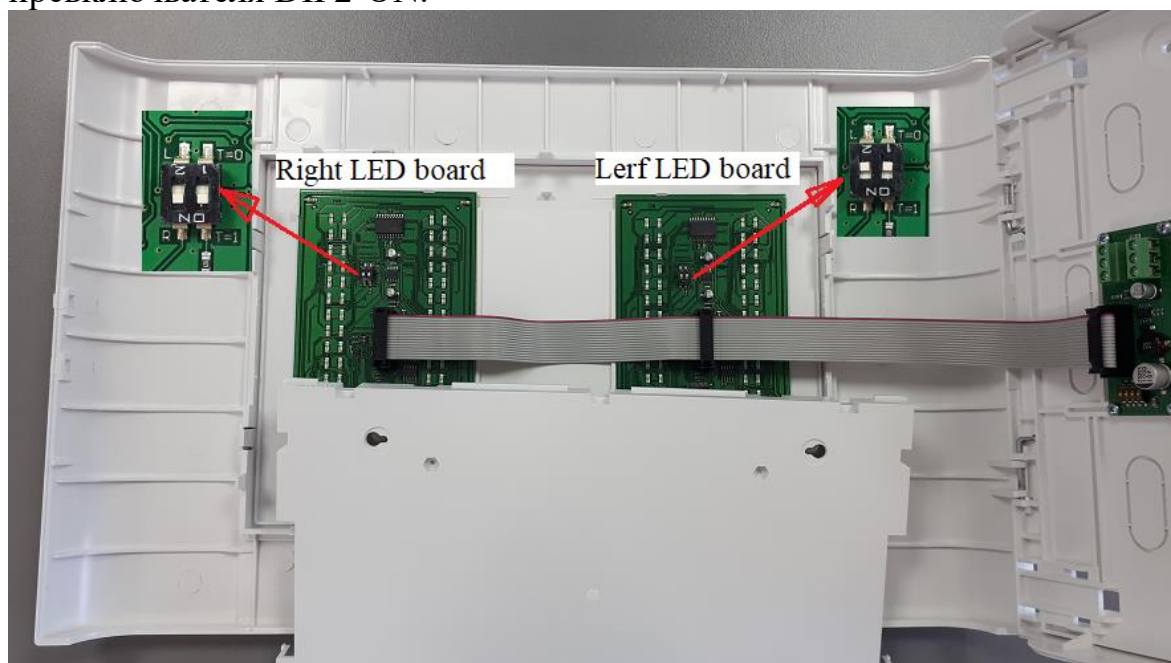

Когато допълнителната зона индикация е свързана към повторителя - DIP превключвателят на разширителната платка трябва да е със същия адрес като повторителя. (ако повторителя е на адрес 1, допълнителната индикация, свързана към този повторител, ще бъде на адрес 1).

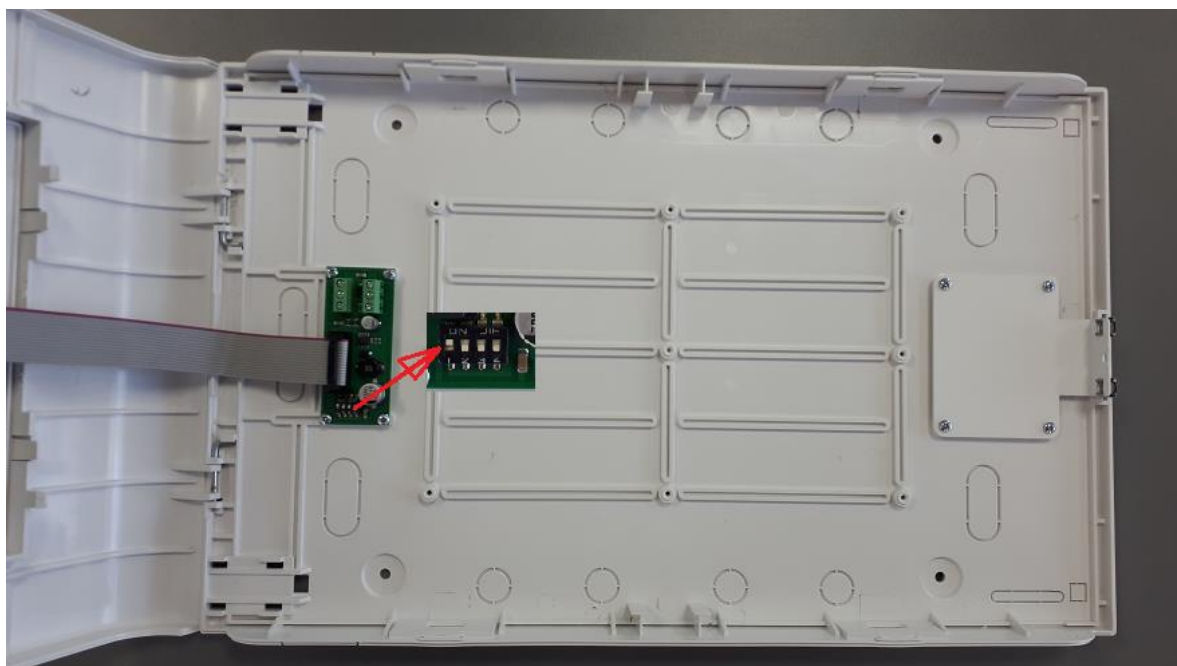

Резервираност на предавателният тракт: RS485 не поддържа резервирана комуникация. В случай на единична повреда комуникацията може да бъде нарушена, което ще бъде указано по подходящ начин на контролния панел.

22. Процедура по нулиране на „брояч Пожари“

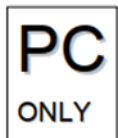

Нулирането на брояча на пожароизвестителите може да се извърши само от оторизиран персонал на ниво достъп 4. Това ниво на достъп се въвежда през SSH клиент за ОС Windows и криптиран ключ (арк файл), предоставен от производителя или дистрибутора на контролния панел.

Заедно с криптиран ключ се прилага парола за дешифриране.

За да установи достъп до файловата система на панела, потребителят трябва да има предварително инсталирани следните приложения: Pageant Key List, PuTTY - панел, който да бъде свързан към локалната мрежа, свързващ LAN кабел към Ethernet порта на панела.

Процедурата започва с добавяне на криптиран ключ. Ключът ще бъде приет с валидна парола.

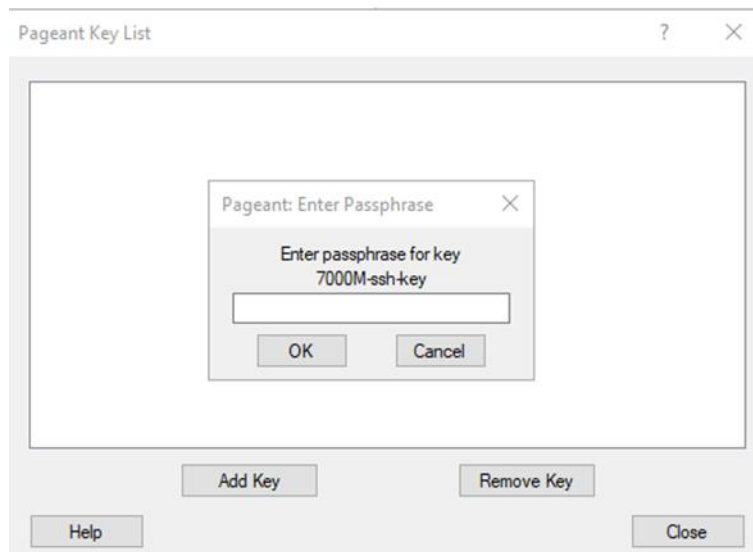

Когато ключът е добавен към списъка, стартирайте PuTTY SSH клиент с IP на панела. IP на панела може да се намери в менюто Статус / Компон. / Други

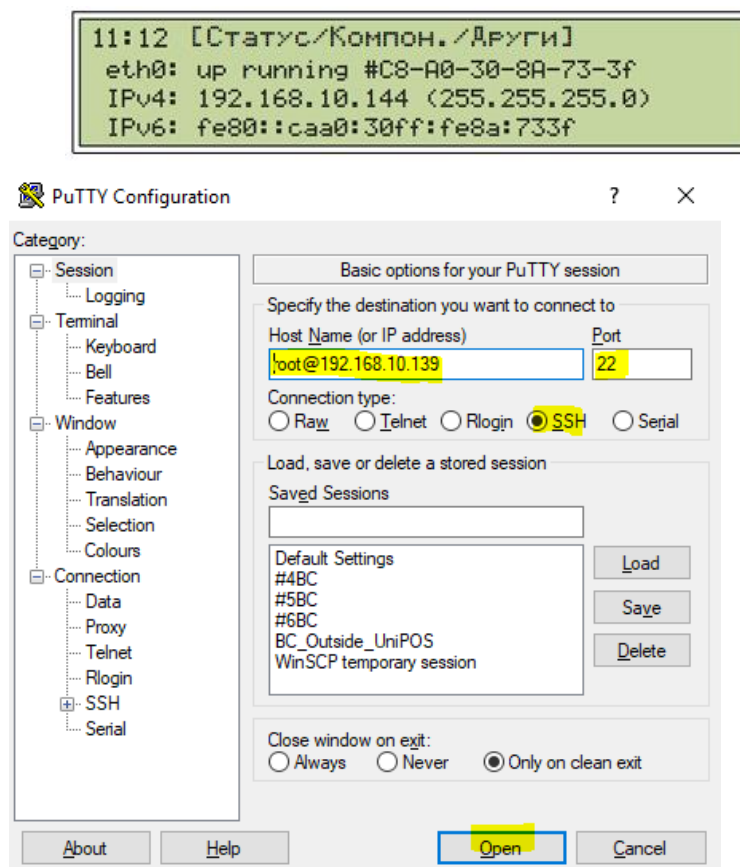

Тази процедура осигурява достъп до Linux операционната система на базовия модул. Само по този начин всички приложения и системни файлове могат да се ъпдейтват.

С команда:

```
cd /7000M
```

```
./clear-fires.sh
```

```
yes
```

23. Системна Информация

От меню Система -> Информация - версия на софтуер и XSD схема.

```
11:12 [Система/Информация]
UniPOS 7000M (c) Fire Alarm System
SW: ver.1.0 Dec 7 2020 17:32:56
XML Schema: ver.1.0
```

24. Панели в мрежа - информация

На пожарните панели им се прави самостоятелна конфигурация от UniConfig приложението като се променя “Panel-number” както и номерата на луп контролерите “Loop-number” трябва да са последователни. ВЮ модулите имат пореден номер само на локално ниво.

Настройка – “System-cluster” активирана (сложена отметка)

Конфигуриран панел – експорт от ниво “System-panel” и се добавя към общия конфигурационен файл като се импортира на ниво “System-config”.

Работа на панели в мрежа

Панелите в мрежа обменят съобщенията си през резервирана (двойно подсигурана) CAN мрежа. Получава се един общ за панелите в мрежа лог файл.

113 **02** 15:45:08 07-06-21 Fire alarm point 1 zone 129 loop 3

157 **02** 15:45:08 07-06-21 Activated BIO 2 FBRE output 3

157 **01** 15:45:08 07-06-21 Activated BIO 2 FBRE output 3

150 **02** 15:45:08 07-06-21 Activated BIO 2 output 7 by Panel2 Common

150 **01** 15:45:08 07-06-21 Activated BIO 2 output 7 by Panel1 Common

002 **02** 15:45:09 07-06-21 FIRE DIN signal activated

01 и **02** са номерата на панелите - задават се програмно от „UniConfig: System-panel/Panel number“

Визуализация на дисплея – панели в мрежа

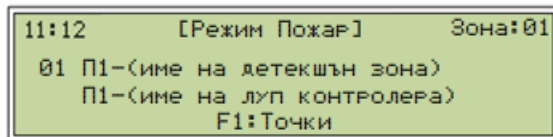

П1 – номер на панела от който е Пожарното събитие.

Ако има FWRE и FBRE изходи на програмирани на всеки панел, когато тези панели в мрежа и при възникване на събитие „Пожар“ или „Повреда“, FWRE и FBRE изходи се активират на всички панели.

Принтер – ако има принтер към някой от панелите в мрежа, принтират се събития от лог файла на панела към който е принтера, лог файла е общ когато имаме панели в мрежа. Събитията съдържат идентификатор/номер на панела.

Управление на събитията на панели в мрежа

- **Пожари** – от всеки панел в мрежа може да се отработват събитията “Пожар” – спиране на Изходи, спиране на зумер както и ресет на панела/панелите.

- „**Забрани**“ „**Повреди**“ „**Тест**“ „**Изолиране**“ – визуализират се на двата панела.

Забрани/Изолиране/Тест на Зони/Детектори се визуализират на дисплея на панелите участващи в мрежата, а визуализацията им на допълнителната LED индикация само на локално ниво - панела от който е съответната Зона/Детектор.

Премахването или поставянето на **Забрани, Изолиране на Зони/Сензори** се осъществява само от локалният панел.

Повреда от **CAN** мрежа се визуализира при нарушаване на някоя или двете предавателни линии.

25. Инициализация на контурните устройства

Инициализацията е процес по верификация при който се стартира проверка за сравняване на устройствата от контура и конфигурационният XML, за откриване на разменени или сменени с нови устройства. Проверката се прави по тип и ID.

Откриването на разликите по време на инициализацията се записват в лог файла на панела. Лог файла показва очакваното и новото ID на устройството, което може да е разменено или сменено с ново за контура. По този начин се заменят устройства с нови, от един и същи или различен тип, дефектирали устройства.

25.1 Размяна и смяна на устройства от един и същи тип

25.1.1 Смяна на устройство от един и същи тип

След инициализация, контура запазва своята работоспособност а устройствата са в дежурен режим, новото устройство сменило старото е инициализирано и е в работоспособен режим.

След стартиране на панела е в „**Режим на повреда**“ и излиза информационно съобщение:

```
7000M Test Company
7000M Test Site
[Режим повреда]
Пон 01-01-19 11:12:00      ден [Съобщение]
```

Информационно съобщение:

```
11:12      [Съобщения]      Всичко:01
Сменени УСТР КОНТУР 1 - виж архив

F3:Потвърди
```

Съобщения в архив:

```

11:12 [Система/Събития/Всички] 13-23764
01 11:12 Режим дежурство контур 1 (7000
01 11:12 Контур 1 сменено устр. 4 (7000
01 11:12 Контур 1 сменено устр. 3 (7000

```

```

11:12 [Система/Събития/Всички] 13
01 11:12:00 01-01-20 Контур 1 сменено у
стр. 3 (7000M Loop-1) (ID 1130EA94 -> 1
630EA94) (Smoke Detektor-3)

```

```

11:12 [Система/Събития/Всички] 14
01 11:12:00 01-01-20 Контур 1 сменено у
стр. 4 (7000M Loop-1) (ID 1630EA94 ->
1130EA94) (Smoke Detektor-4)

```

Панела е в „Режим на повреда“ и има индикация за „Съобщения“. В лог файла е записано очакваното и намереното ID на сменените/разменени устройства. През UniConfig софтуера трябва да се актуализира конфигурационният файл (смени старото с новото ID на устройството) и зареди XML конфигурацията отново в панела.

25.1.2 Разменени устройства от един и същи тип

При разменени устройства е необходимо да се рестартира панела, при преминаване в дежурен режим е в „**Режим повреда**“ разменените устройства не са с верифицирани позиции - не са в работен режим.

На дисплея се изобразява:

```

11:12 [Режим повреда] Всичко:02
01 =T-Smoke Detector-3
02 =T-Smoke Detector-4

```

Символ „=“ сменено/разменено устройство

Изчистване на повредата:

В лога се записват разменените позиции на устройствата:

```

eveng.log
Loop 1 device 3 changed (ID DF356A16 -> 34366A16)
Loop 1 device 4 changed (ID 1D301B94 -> DF356A16)

```

Връщат се на позициите им съответстващи на XML конфигурацията. Необходим е рестарт на панела.

25.2 Разменени устройства от различен тип

След инициализация на контура само разменените устройства от различен тип не се инициализират - не са работоспособни. От записа в лог файла се определят и връщат разменените устройства на позициите им в контура отговарящи на XML конфигурацията.

25.3 Подмяна на устройства от различен тип

След инициализация на контура от записа в лог файла се взема ID на смененото с ново устройството, изтрива се в конфигурационният XML чрез UniConfig старото устройство в контура, създава се и конфигурира ново устройство което трябва да е с същия пореден номер в контура като изтритото устройство. След запазване на направените промени, XML файла се зарежда в панела.