



Адресируема- Конвенционална модулна пожароизвестителна система 7000-1МС



ПАСПОРТ



1922

DOP № 155 /13.10.22

EN54-2:1997 / AC:1999 / A1:2006

EN 54-4:1997 / AC:1999 / A1:2002 / A2:2006

12-10-1036-0100
Рев.2.8 - 07/08/2024

Съдържание

1. Пожароизвестителна централа - обща информация.....	5
1.1 7000-1МС Основни характеристики:.....	5
1.2 Допълнителни характеристики	5
2. Компоненти на пожароизвестителната централа 7000-1МС.....	10
2.1 Базов-1 Контурен модул - модел 7000-1МС	10
2.2 Базов-1 Контурен модул – описание.....	10
2.3 Конвенционален DIN8CL модул – модел DIN8CL	11
2.4 Базов входно/изходен модул – модел ВЮ	12
2.5 Примери за свързване.....	15
2.6 Захранващ блок.....	16
2.7 Панел Повторител (опция).....	21
3. Свързване на модули и детектори в система 7000-1МС.....	22
3.1 Свързване на детекторна основа и пожарен/светлинен индикатор	22
3.2 Свързване на пожароизвестителни устройства в схема тип Разклонение (лъч)	23
4. 7000-1МС Меню организация.....	25
4.1 Меню „Статус“	25
4.2 Меню „Забрана“ и „Изоляция“	26
4.3 Меню Система	27
4.4 Меню Сервиз.....	28
5. Настройка на система 7000-1МС	29
5.1 Генериране на конфигурационен файл в система 7000-1МС.....	29
5.1.1 Сервиз/Адресиране/Всички	29
5.1.2 Сервиз/Адресиране/Авто-Конфигурация.....	31
5.1.3 Сервиз/Поддръжка.....	33
5.2 Базова конфигурация на 7000-1МС-config.xml от WinUniConfig приложение	33
5.2.1 Създаване на D, A и P зони:.....	33
5.2.1.2 Създаване на Алармени зони (AZ).....	34
5.2.1.3 Създаване на Противопожарни зони (PZ).....	34
5.2.1.4 Обобщена информация за необходимите настройки на контурни устройства	35
5.2.2 Конфигуриране на ВЮ модули.....	35
5.2.3 Настройки на Сирени	36
5.2.4 Настройка режим „Ден-Нощ“	36
5.2.5 Настройки на чувствителност, клас на точност и логика на сработване на пожароизвестителите.....	37

5.2.6 Стандартен режим:	37
5.2.7 DIN8CL линия настройка:.....	38
Конвенционалните линии трябва да бъдат конфигурирани.....	38
5.3 Зареждане на конфигурационен файл 7000-1MC-config.xml в пожарния панел.....	38
5.3.1 Зареждане/Обновяване 7000-1MC-config.xml:	38
5.3.2 Рестартиране на панела:	38
6. Режими на съвпадение – в зависимост от броя на алармените сигнали:.....	40
6.1 Режим на съвпадение А (Тип А)	40
6.2 Режим на съвпадение В (тип В)	41
6.3 Тип на съвпадение С (Тип С)	42
7. 7000М Режими на работа	44
7.1 Нормална работа.....	44
7.1.1 Описание	44
7.1.2 Индикация	44
7.2 Режим Пожар	46
7.2.1 Описание	46
7.2.2 Индикация	46
7.2.3 Клавиатура	48
7.3 Режим Повреда.....	49
7.3.1 Описание	49
7.3.2 Индикация	49
7.3.3 Клавиатура	51
7.3.4 Списък с Повреди.....	51
8. Режим „Забрана”	54
8.1 Описание	54
8.2 Индикация.....	55
8.3 Процедура по Забрана.....	56
8.4 Клавиатура	57
9. Режим Изолиране.....	58
9.1 Описание	58
9.2 Индикация.....	58
9.3 Процедура по Изолиране	59
9.4 Клавиатура	60
10. Режим Тест	61

10.1 Описание	61
10.2 Индикация	61
10.3 Процедура Тест.....	62
10.4 Клавиатура	63
11.Евакуация.....	64
11.1 Описание	64
12. Архив.....	64
13. Статус.....	65
13.1 Пожари.....	65
13.2 Повреди	65
13.3 Забрани	65
13.4 Изолация.....	65
13.5 Тест	66
13.6 Компоненти.....	66
14.Меню Забрана.....	66
15.Меню Изолиране	71
16. Меню Системи	76
17.Меню Сервиз.....	81
18. Меню Съобщения	87
19. Инсталиране на пожарният панел.....	87
19.1 Местоположение.....	87
19.2 Гаранция	88
19.3 Височина на монтаж/ Изисквания за монтаж	88
19.4 Захранващ блок.....	91
19.5 Инсталиране на акумулатори	91
19.6 Връзка на панел с Повторител (RS-485).....	92
20. Системна информация	95
21. Инициализация на контурните устройства.....	95
21.1 Размяна или смяна на устройства от един и същи тип	95
21.3 Разменени устройства от различен тип	97
21.4 Подмяна на устройства от различен тип	98
22. Нулиране на „Брояч Пожари“	98

Внимание и Предупреждения



Преди да започнете с инсталирането или работата на панела, моля, прочетете внимателно това ръководство. Ако не сте наясно по който и да е въпрос, НЕ продължавайте. Свържете се с производителя или доставчика за разяснения и насоки.



Само оторизиран обслужващ персонал трябва да извършва инсталирането, програмирането и поддръжката на това оборудване.



Този продукт е проектиран да отговаря на изискванията на директивите за безопасност при ниско напрежение и EMC. Неспазването на инструкциите за инсталиране може да наруши спазването на тези стандарти.



Тази пожароизвестителна централа е съвместим с изискването на стандартите EN 54-2:1997+A1:2006 & EN 54-4:1997+A1:2002+A2:2006.

Когато е подходящо в това ръководство се прави препратка към съответните раздели на стандарта EN-54 за изясняване и за да се гарантира, че инсталацията отговаря на изискванията на EN-54.

1. Пожароизвестителна централа - обща информация

- Входно напрежение: 110V_{AC} - 240V_{AC}; 50/60Hz
- P_{max}: 185W
- Работна температура: -5° to +40°C
- Влажност: up to 93% without condensation
- Размер кутия: 419x204x520mm
- Тегло: 17 kg including the batteries

1.1 7000-1МС Основни характеристики:

- Един адресируем контур.
- Максималния брой адресируеми пожароизвестители в централата е до 150 бр.
- До 5 бр. конвенционални модули DIN8CL.
- 8 конвенционални линии – до 256 бр. конвенционални детектори за модул / 1280 бр. конвенционални детектори за панел.
- До 3 бр. Входно-Изходни модули.
- Пожароизвестителна Зона – до 32 бр. пожароизвестители в контур, входни модули и/или ръчни пожароизвестителни бутони.
- Пожароизвестителна Зона на централа – до 64 бр.
- Алармени зони – до 32 бр.
- Противопожарни зони – до 32 бр.
- Алармените зони и защитните зони могат да бъдат активирани от всяка една пожароизвестителна зона
(една пожароизвестителна зона не може да активира две Алармени зони)
- Конфигуриране на седмичен календар (режим ден/нощ) – промяна на чувствителността и логиката на пожароизвестителите за промяна на времезакъснението в алармените зони.
- Конфигуриране на различни сигнали в алармено и пред алармено състояние (състояние на предупреждение) за всяка алармена зона.
- Максимален брой адресируеми и конвенционални сирени – до 20 бр.

1.2 Допълнителни характеристики

- Управление и контрол на пожаросигнални изходи и устройства;
- Управление и контрол на устройства за предаване на сигнал за пожарна тревога към противопожарните служби;
- Вход за потвърждение за приет сигнал от противопожарната служба;

- Програмируем изход за предаване на сигнали към противопожарно съоръжение;
 - Отделена светодиодна индикация за статус и активация;
 - Потвърдителен вход за приет сигнал от противопожарното съоръжение, индициране чрез отделен светлинен индикатор.
- Следене за повреда на противопожарното съоръжение;
- Програмируемо закъснение на изходите в режим Ден / Нощ;
- Зоново програмиране на взаимозависимости при повече от едно известие за пожарна тревога – методи за ограничение на фалшивите пожари;
 - **Логическо „И“ вариант „А“** – Откриване на пожар чрез активиране на две зони или двузоново активиране без първоначална индикация на екрана на централата;
 - **Логическо „И“ вариант „В“** – Откриване на пожар чрез двузоново активиране, с първоначална индикация на екрана на централата, без задействане на изход за пожар;
 - **Логическо „И“ вариант „С“** – Откриване на пожар с програмируемо време за проверка;
- Брояч на сигналите за тревога – до 9999 (нулиране при ниво на достъп 3);
- Възможност за получаване на известия за повреда от точки;
- Пълна загуба на електрозахранване;
- Изходен сигнал към устройства за предаване на предупреждение за повреда;
- Забрана на адресируеми точки;

Топлинен пожароизвестител програмируем клас на точност:

- **A1R** – Детекторът се активира чрез повишаване на температурата
- **A1S** – Детекторът не реагира под 54°C

Димно оптичен пожароизвестител програмируема чувствителност:

- **Ниска**
- **Средна**
- **Висока**

Комбиниран пожароизвестител програмируема логика на сензора:

- **Само топлинен пожароизвестител**
- **Само димно оптичен пожароизвестител**

- **Откриване на дим или топлина** (Комбиниран пожароизвестител преминава в режим на пожар, когато са активирани или детектор за дим **или** топлина)
- **И двете** (Комбиниран пожароизвестител преминава в режим на пожар, когато са активирани детекторите за дим **и** топлина)

Пожароизвестителна зона (DZ) – определя се като зона с една или повече точки (автоматични пожароизвестители, газови детектори, ръчни пожароизвестители, входове), които логически охраняват определена зона от обекта. Всяка пожароизвестителна зона позволява смесването на устройства само от един контур или само от едно ВЮ.

Алармена зона (AZ) – представлява логическо обединение от пожаросигнални устройства. Активира се от една или повече пожароизвестителни зони. В рамките на една и съща алармена зона, пожаросигналните устройства (сирените) имат еднакъв звук на сигнализация. Алармените зони могат да се декларират и като *съседни зони* на други алармени зони. В този случай, изходите в съседната зона могат да се активират с предупредителен сигнал в случай на тревога по алармена зона.

Всяка алармена зона позволява зонирание на сирени/изходи, само от един пожароизвестителен контур или едно ВЮ.

Базов Входно - Изходен модул (ВЮ) – Модул предназначен за монтаж на DIN шина. Снабден с 2бр. релейни изхода, 2бр. контролируеми (потенциални) изхода, 2бр. контролируеми входа и 1бр потребителски (потенциален, неконтролируем)изход.

В една пожароизвестителна централа могат да се конфигурират до 3 бр. ВЮ модули. Всеки вход и изход има възможност да бъде конфигурирани с различни функции и зони.

Противопожарна зона (PZ) – Представлява логическо обединение от противопожарни съоръжения и устройства. Възможност да се активира от няколко пожароизвестителни зони. Съдържа и управлява изходи от състава на пожароизвестителните контури и ВЮ модули. Всяка противопожарна зона позволява включването на устройства само от един пожароизвестителен контур или един ВЮ модул.

Пожаросигнално устройство (FAD) – Изход, предназначен за управление на конвенционални сирени в ВЮ.

Изход за управление на пожаросигнално устройство (FPE) – Управляем изход на ВЮ модул или входно-изходен модул. Управлява крайни устройства, като противопожарни врати, противопожарни завеси, контрол на достъпа, асансьори и ескалатори, изолиране и потискане на пожара, както и евакуационни табели.

Вход за получаване на известие за повреда от противопожарно съоръжение – вход за получаване на предупредителен сигнал за възникнала повреда в противопожарно съоръжение.

Вход за получаване на потвърждение за активирано противопожарно съоръжение – Контролируем вход, предназначен да получава сигнали от противопожарни съоръжения в случай на тяхната активация.

Изход за предаване на събитие за пожар към противопожарните служби– Контролиран (наблюдаван) изход – активира се в случай на пожар. Виж EN-54-2, р.7.9 – Този изходен сигнал е от пожарно събитие отиващ към устройства за предаване на сигнала за пожар.

Изход за предаване на събитие за повреда, възникнала в централата – Контролиран изход – В дежурен режим на централата контакта е в нормално състояние – включен, в случай на повреда изходът е в състояние – изключен. Вижте EN-54-2, стр. 8.9 – този изходен сигнал за състояние на предупреждение за повреда, а сигналът се предупреждава и в случай на изключена централа.

Вход за потвърждение за получено събитие от противопожарните служби – конфигуриран вход в ВЮ модула, програмируем за потвърждаване от получения сигнал за предаване на сигнала за пожар.

Вход за потвърждение за получено събитие за повреда -- конфигуриран вход в ВЮ модула, програмируем за потвърждение на получаване на събитие за повреда.

	Реле 1	Реле 2	Контролиран изход 1	Контролиран изход 2	Контролиран вход 1	Контролиран вход 2	Потребителски изход
AZ	√ *	√ *	√	√			
FPE	√ *	√ *	√	√			
FBRE	√ *	√ *	√	√			
Common	√	√	√	√	√	√	
FBRE conf.					√	√	
FWRE conf.					√	√	
Fire Input					√	√	
FPE Activation					√	√	
Ext. Fault					√	√	
Fire Enter							√
Fire Leave							√
Fault Enter							√
Fault Leave							√

Таблица 1: Възможност конфигуриране на входно – изходен модул (ВЮ)

**Забележка! Релейни изходи, които са конфигурирани да управляват пожаросигнални устройства и сирени (EN54-2, стр. 8.2.5 а)), противопожарни съоръжения (EN54-2, р. 8.2.4 f)), устройства за предаване на събития за повреда (EN54-2, р. 8.2.4 g)) или устройства за предаване на събития за пожар (EN54-2, р. 8.2.5 b)) са несъответстващи конфигурации съгласно EN54-2!*

За пълно съответствие по EN54-2, конфигурирайте гореизброените типове изходи само като контролируеми изходи.

** Забележката е валидна и при конфигурирането на изхода на адресируемо входно - изходно устройство 7203М;*

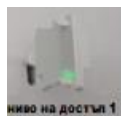

Ниво на достъп 1 – Предоставя информация за състоянието на пожароизвестителната централа и потребителя може да потисне локалния звуков сигнализатор – не е необходима парола за достъп.



Ниво на достъп 2 – Предоставя информация за състоянието на пожароизвестителна централа и пожароизвестителите. Потребителя може да потисне сирените, локалния звуков сигнализатор, да стартира евакуация. Достъпът до нивото се осъществява посредством завъртане на потребителския ключ. Предоставя възможност за ресет на пожарно събитие, забрана и тест на компоненти на централата.

Ниво на достъп 3 – Предоставя възможност за програмиране и промяна на конфигурацията на пожароизвестителна централа - изисква се поставен обрънат потребителски ключ и валидна парола (парола по подразбиране е F1F1F2F2) и използване на софтуера за конфигуриране WinUniConfig.exe.

- “AL3-a” – ниво на достъп през парола;
- “AL3-b” – дава достъп до модули на панела за сервизиране – Захр. блок,

предпазители, модули и др.;

Ниво на достъп 4 – Предоставя възможност за ресетиране на бояч пожари (както и на всички предварително програмирани параметри като „забрани“) с програма Command Prompt и приложение DFUprog.exe. Необходимо е ниво на достъп 2 от ключа и въведена парола (парола по подразбиране е F1F1F2F2)

2. Компоненти на пожароизвестителната централа 7000-1МС

2.1 Базов-1 Контурен модул - модел 7000-1МС

- Базовият-контурен модул е задължителен елемент в състава на пожароизвестителна централа 7000-1МС. Във всяка една пожароизвестителна централа може да се монтира един такъв модул, който се куплира директно със захранващия блок.

Модула винаги се монтира на първа позиция върху DIN шината.

Модула разполага с разглобяем и стандартен конектор за интерфейсна връзка към:

- RS485 интерфейс за връзка с повторителен панел или разширителна зона индикация;
- USB интерфейс – предназначен за зареждане на потребителска конфигурацията в паметта на пожароизвестителната централа, актуализиране на фърмуера на централата (изискуемо ниво на достъп 3),

7000-1МС Базов-1 Контурен модул клеморед :

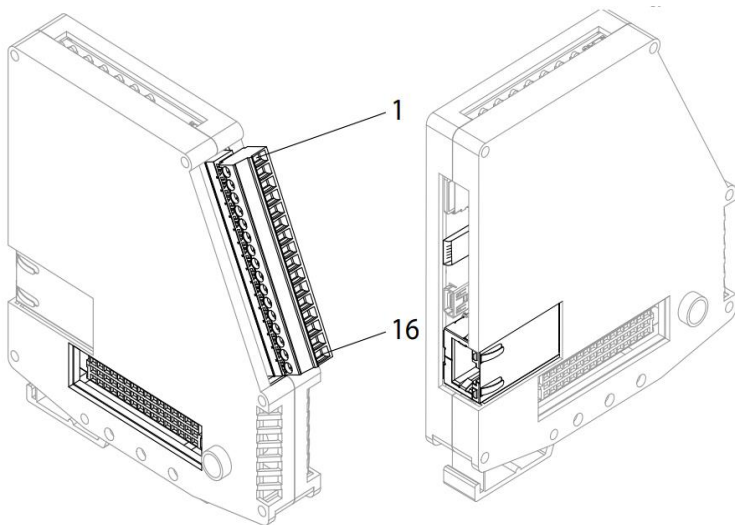

- | | |
|---------------------|------------------|
| ① Loop 1 “+” начало | ⑨ Не се използва |
| ② Клема „Земно“ | ⑩ Не се използва |
| ③ Loop 1 “-” начало | ⑪ Не се използва |
| ④ Loop 1 “+” край | ⑫ Не се използва |
| ⑤ Земя | ⑬ RS485-A |
| ⑥ Loop 1 “-” край | ⑭ RS485-B |
| ⑦ Не се използва | ⑮ Клема „Земно“ |
| ⑧ Не се използва | ⑯ Клема „Земно“ |

2.2 Базов-1 Контурен модул – описание

Контура обслужва до 150 адресируеми устройства от серия „М“ : Термичен Детектор FD7120М, Димно-оптичен Детектор FD7130М, Комбиниран Детектор FD7160М, Ръчен пожароизвестител FD7150М, Входно-Изходен Модул 7203М, Газ Детектор 71СNG,

Сирена 7206М, подчинена сирена 7205, произведени от УниПОС ЕООД. Максималната дължина на контура – 1 500м., при сечение на пожароизвестителния от 1.5 mm².

Непрекъснатост на предавателния тракт в адресируемият контур

Всеки адресен пожароизвестител, от серия „М“, разполага с вграден изолатор за късо съединение. Това позволява на адресируемият контур да продължи да функционира в случай на единично късо съединение или прекъсване в кабелната инсталация.

Контур разполага с възможност за независимо захранване и способност за автономно получаване на сигнали от всеки край на контура – в случай на възникнало късо съединение, устройствата разделят плюсовия проводник между точката на събитието и ограничават разпространението на късото съединение. При възникване на такава ситуация, централата ще генерира повреда за прекъснат контур и задейства изолатор на две съседни устройства.

Технически характеристики :

- Монтаж – DIN – шина
- Модули в централа – 1 бр.
- Максимална консумация – 60-70mA/5V_{DC}
- Maximum Loop Device Consumption: – 220mA

Токозахранване (осигурен от захранващия блок) – (27.6 +1/-8)V_{DC}

2.3 Конвенционален DIN8CL модул – модел DIN8CL

Всеки конвенционален DIN8CL модул включва осем конвенционални линии. Всяка конвенционална линия може да обслужва до 32 конвенционални устройства. Топлинен максимален пожароизвестител FD8020S, Топлинен диференциален пожароизвестител FD8020R, Оптично-димен пожароизвестител FD8030, Оптичен пламъков пожароизвестител FD8040, Комбиниран пожароизвестител FD8060, Ръчен пожароизвестител FD3050. Системата 7000-1MC може да поддържа до 5 бр DIN8CL модула до 40 конвенционални линии, до 1280 конвенционални детектора. В края на конвенционалната линия има EOL елемент. Конвенционална линия къса - всички конвенционални детектори няма да работят.

Конвенционален DIN8CL модул клеморед :

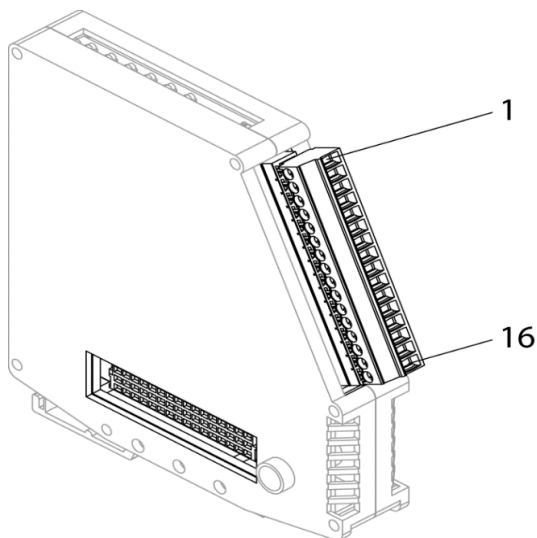

- | | |
|---------------------|---------------------|
| ① Конв. линия 1 “+” | ⑨ Конв. линия 5 “+” |
| ② Конв. линия 1 “-“ | ⑩ Конв. линия 5 “-“ |
| ③ Конв. линия 2 “+” | ⑪ Конв. линия 6 “+” |
| ④ Конв. линия 2 “-“ | ⑫ Конв. линия 6 “-“ |
| ⑤ Конв. линия 3 “+” | ⑬ Конв. линия 7 “+” |
| ⑥ Конв. линия 3 “-“ | ⑭ Конв. линия 7 “-“ |
| ⑦ Конв. линия 4 “+” | ⑮ Конв. линия 8 “+” |
| ⑧ Конв. линия 4 “-“ | ⑯ Конв. линия 8 “-“ |

Технически характеристики :

- Монтаж
 - Вид на свързващата линия
 - Линии в модул
 - Терминиращо съпротивление (EOL)
 - Модули в панел
 - Токозахранване (осигурява се от вграденият захр. блок на централата)
- | |
|---|
| – DIN – шина |
| – двупроводен екраниран пожароустойчив кабел (препоръчително сечение на проводника 0.75 – 1.5 mm ²) |
| – 8 бр. |
| – резистор – 3.0kΩ |
| – 5 бр. |
| – 95mA/24V _{DC} |
- Максимална консумация от една линия
- (27.6 +1/-8)V_{DC}

2.4 Базов входно/изходен модул – модел ВЮ

Базовия входно/изходен модул (ВЮ), се състои от два контролируеми входа, два контролируеми изхода, два релейни изхода и един потребителски изход.

В една пожароизвестителна централа могат да се свържат до 3 модула ВЮ.

Инсталирането на ВЮ модул се осъществява върху DIN шина, посредством куплиране с предишен модул. Монтажа на ВЮ модула трябва да бъде винаги след последния контурен модул монтиран на DIN шината. Всички ВЮ модули се монтират последователно на DIN шината, като не се допуска монтаж на други модули между ВЮ модулите,. Например, монтаж на базов входно/изходен модул между два DIN8CL модула.

Всички входове и изходи на ВІО модула не заемат адреси от контура на пожароизвестителната централа.

Входно-изходен (ВІО) модул клеморед:

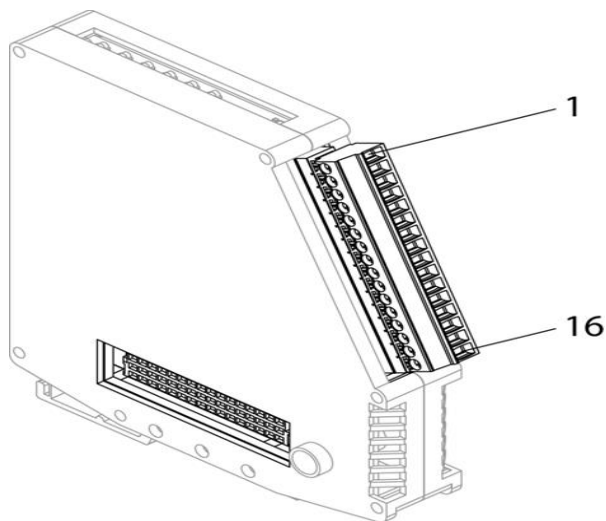

- | | |
|------------------------|-----------------------|
| ① Релеен изход 1 – NO | ⑨ Контр. изход 2 “+” |
| ② Релеен изход 1 – COM | ⑩ Контр. изход 2 “-” |
| ③ Релеен изход 1 – NC | ⑪ Контр. вход 1 “+” |
| ④ Релеен изход 2 – NO | ⑫ Контр. вход 1 “GND” |
| ⑤ Релеен изход 2 – COM | ⑬ Контр. вход 2 “+” |
| ⑥ Релеен изход 2 – NC | ⑭ Контр. вход 2 “GND” |
| ⑦ Контр. изход 1 “+” | ⑮ Потр. изход “+” |
| ⑧ Контр. изход 1 “-” | ⑯ Потр. изход “GND” |

Технически характеристики :

Контролиран изход:

- Брой контролирани изходи в модул – 2 бр.
- Тип – Потенциални
- Електрически характеристики – $(27.6 + 1/-8)V_{DC}/0.7A^{**}$
- Терминиращо съпротивление (EOL) – резистор – $1.5k\Omega$

* Краен елемент (EOL) трябва да бъде монтиран към клеми обозначени с 7-8 и 9-10

Релейни изходи:

- Тип – Безпотенциални, превключващи
- Електрически характеристики – $0.5A/125V_{AC}; 1A/30V_{DC}$

Контролирани входове:

- Брой контролирани входове в модул – 2 бр.
- Тип – контролирани
- Терминиращо съпротивление (EOL) – резистор – $3.3k\Omega$

Токозахранване (осигурен от захранващия блок) – $(27.6 + 1/-8)V_{DC}$

* Краен елемент (EOL) трябва да бъде монтиран към клеми обозначени с 11-12 и 13-14

Потребителски изход:

- Брой изходи в модул – 1бр.
- Тип – Потенциален
- Електрически характеристики – $(27.6 +1/-8)V_{DC}/0.7A^{**}$

**** Общата консумация на ВЮ модула не трябва да превишава 1.1А**

Всички крайни съпротивления (EOL) са включени в комплекта на входно-изходният модул.

Дължина на предавателните трактове, използвани в пожароизвестителната система

За да бъдат спазени минималните изисквания при захранване на устройства, част от пожароизвестителната система и монтирани на дълги линии, е необходимо да се отчита пада на напрежението, получаван при активирането на множество устройства по тази линия. Тази оценка се прави с оглед осигуряването на минималното напрежение за работа на монтираните пожаросигални у-ва, за предаване на сигнали за пожар или повреда.

Напрежението в края на линията, се изчислява по формулата:

Минимално напрежение за устройството = $V_{OUT(MIN)} - (I_{ALARM} \times R_{CABLE})$

Минимално изходно напрежение $V_{OUT(MIN)}$ е равно на минимално напрежение на батерията $21.5V - 0.5V = 21V$

Консумация на ток (I_{ALARM}) е сумата от консумацията, от включените устройства.

Съпротивление на кабела (R_{CABLE}) е сумата от съпротивлението на кабела в двете жила по дължината на кабела.

Съпротивление на кабела (R_{CABLE}) за $1.0mm^2$ е около $0.036\Omega / м.$

Съпротивление на кабела (R_{CABLE}) за $1.5mm^2$ е около $0.024\Omega / м.$

Съпротивление на кабела (R_{CABLE}) за $2.5mm^2$ е около $0.015\Omega / м.$

Изоляционно съпротивление (изолацията между жилата и екрана)
>2M Ω

Всеки вход и изход на ВЮ модул може да бъде програмиран с различно предназначение, съгласно потребителските изисквания - виж Таблица 1. Това може да се осъществява

посредством използването на специализираният конфигурационен софтуер WinUniConfig, предназначен за настройка на централи 7000-1МС.

Исходно съпротивление на товара на контролирания изход*

ВЮ модул	Късо	Деградация късо	Нормален	Деградация отворен	Отворен
Изход тип Е (FBRE)	<math> < 35\Omega \pm 10\% </math>	-10%	1500 Ω ±5%	+10%	<math> < 2700\Omega \pm 10\% </math>
Изход тип J (FWRE)					
Изход тип С (FAD)					
Изход тип Н (FPE)					

Исходно съпротивление на товара на контролирания вход*

БВИ модул	Късо	Деградация късо	Нормален	Деградация отворен	Отворен
Вход	<math> < 508\Omega \pm 10\% </math>	-10%	3000 Ω	+10%	<math> < 4950\Omega \pm 10\% </math>

* Деградационните функции са налични само след калибриране на ВЮ модула от панела.

2.5 Примери за свързване

- Пример за свързване на бутон за активиране към ВЮ - контролиран вход:

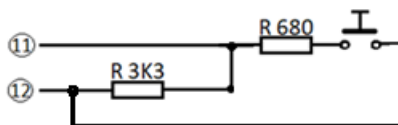

- Пример за монтиране на ВЮ модул на DIN шина в пожароизвестителна централа.

Важно: Последователността от модули за монтаж на DIN шината е задължителен.

Захранващ блок – Базов – 1 Контурен модул - Конвенционален модул – Базов Вх./Изх. модул.

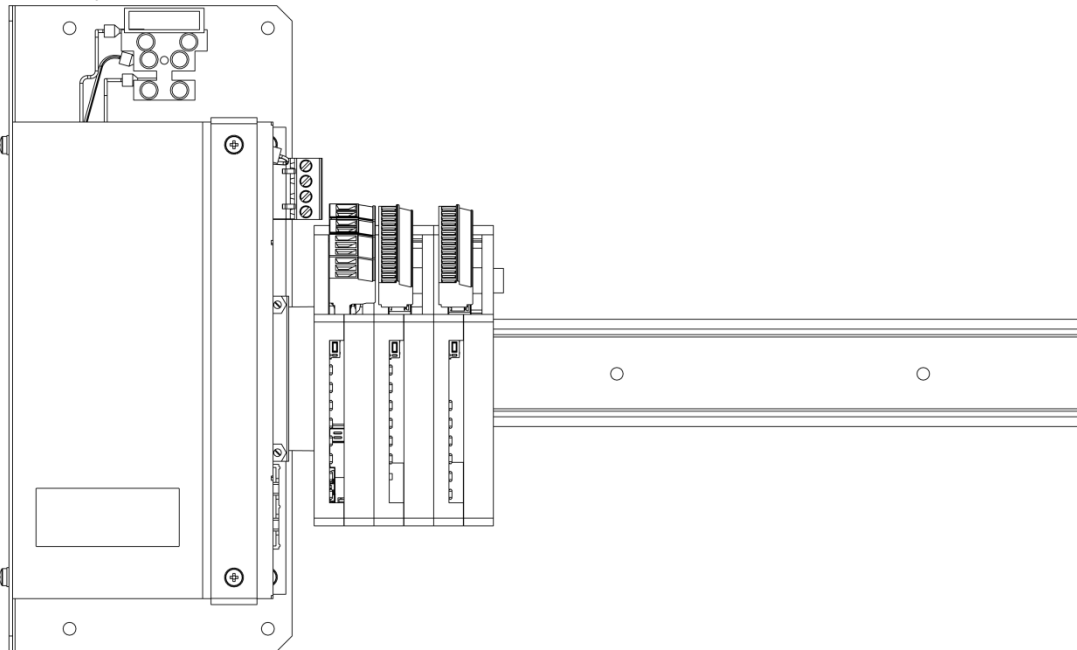

① Захранващ блок

② Базов-контурен модул за DIN шина – тип VM

③ Конв. модул за DIN шина – тип DIN8CL

④ Базов Вх./Изх. модул – тип ВІО

2.6 Захранващ блок

Захранващ блок Mean Well PSC-160B-C се използва в пожароизвестителна централа 7000-1МС.

Допълнителни функции на захранващият блок:

- осъществяване на надеждна комуникация с DIN модулите на централата и предоставяне на информация за текущият заряд на акумулаторните батерии, тяхната температура (опция, при монтиран термистор), постоянно следене на мрежовото захранване;
- проверка заряда на акумулаторните батерии – тест за товароносимост;
- постоянен контрол за наличие на повреда „Земно“;
- предоставя два потребителски изхода

- навременна сигнализация в случай на настъпващо събитие по пълна загуба на електрозахранване – мрежово и акумулаторно;
- надеждно откриване на дефектирани акумулаторни батерии или проблем в присъединителните проводници;

Присъединяване на централата към мрежово захранване

Пожарният панел трябва да е свързан в таблото на отделен 6А предпазител.

1. Изключва се предпазителя 6А в главното табло
2. Връзката между главното табло и панела е от кабел 3x0.75mm²
3. Включване на 6А предпазител в главното табло.

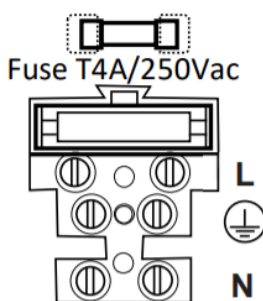

Забележка: Изолацията на захранващия кабел трябва да е максимално близко до клеморедата за свързване (Фаза, Нула и  Земно).

Захранващият проводник на централата трябва да е трижилен, със сечение на проводника не по – малко от 0.75 mm², 250V_{AC} и да е защитен от 6А автоматичен предпазител.



Заземителната клемата на пожароизвестителната централа задължително трябва да бъде свързана с проводник към защитното заземление на сградата.

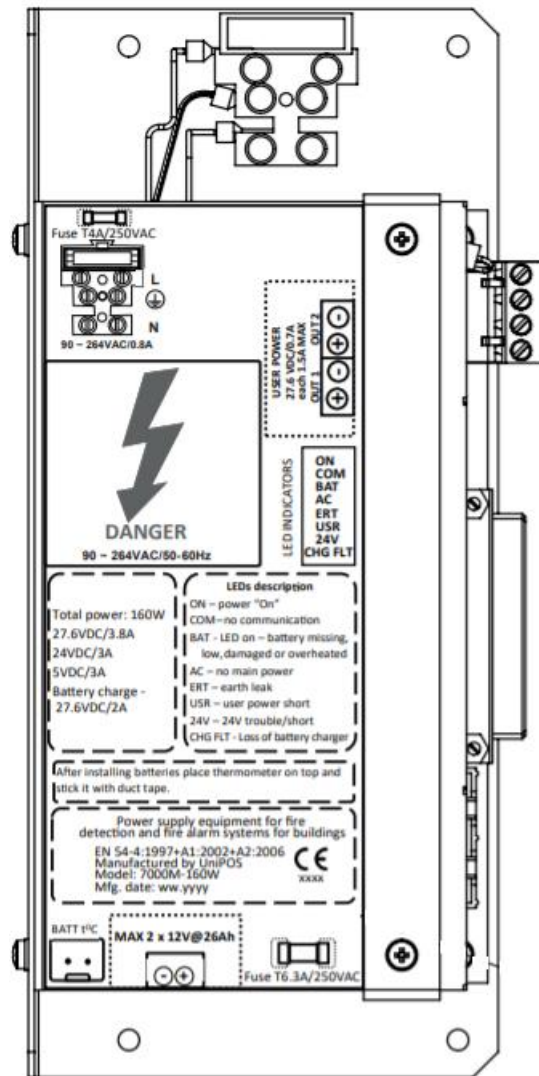

Технически параметри:

Постояннотоково захранване:

- Входно напрежение – 110V_{AC}-240V_{AC};50/60Hz
- P_{max} – 185W
- Пикова консумация при 230V_{AC} – 0.8A
- Предпазител – 4A
- Свързващ кабел – 3x0.75мм²

Акумулатори (не са включени в комплекта):

- капацитет на препоръчаните акумулаторни батерии * – 12Ah/12V
- Брой акумулаторни батерии – 2бр.

- Максимален размер на батериите – 151mm x 98mm x 94mm +/- 2mm
- Максимална консумация – 4А
- Начин на свързване – Последователно
- Тип на свързване към пожароизвестителната централа – Болт размер М5
- Предпазител – 6А
- Максимално вътрешно съпротивление – 36mΩ
- $I_{min}/I_{max_a}/I_{max_b}$ – 0.2/3.8/5.8А

* Общата консумация на ток (включително контур и изходи) на панел 7000-1МС не трябва да надвишава тока, посочен при I_{max_b} .

Забележка: В случай на прекъсване на електрозахранването, – пожароизвестителната централа се захранва единствено от акумулаторните батерии. При достигане на напрежение под 21.5V, захранващия блок издава предупреждение за състояние на пълна загуба на електрозахранване. След минимум един час сигнализация и при достигане на заряд на батериите под 19.5V, системата стартира процедура по контролирано изключване на консуматорите в пожароизвестителната централа – контури, модули и т.н.

Зареждане на акумулаторните батерии

Заряда на акумулаторните батерии се контролира температурно, в случай че термистора е включен към захранващият блок и е монтиран върху акумулаторните батерии. Максималният заряден ток е ограничен до 2А.

Внимание: Термистора трябва да бъде поставен върху батериите.

Ако сензорът е поставен на по-топли или по-студени места, напрежението на зареждане ще бъде грешно и може да се очаква по-нисък капацитет на батерията и / или по-кратък експлоатационен живот на батерията.

Зарядното напрежение при 25°C е 27.6V_{DC}.

Измерване вътрешното съпротивление на акумулаторните батерии и свързващите проводници

На всеки час и при напълно заредени акумулаторни батерии, се извършва тест за товароносимост на батериите. Теста се извършва за 200ms, с товар от 5А, посредством вътрешен резистор. Акумулаторните батерии се считат за дефектирани в случай, че по

време на теста, напрежението им достигне стойности под 22V. Тази измервателна процедура започва при достигане на напрежението на батериите е над 25V.

Терминален вход за акумулаторните батерии

Входът на батерията е защитен от изолатор за късо съединение и предпазител. Ако се открие късо съединение, релето на батерията ще се изключи за около 50 ms. След това системата ще отчете „Липса Отпадане на акумулаторно захранване“.

Системни компоненти

Пожароизвестителна централа – 250mA/27.6 V_{DC} (на празен ход) Max. 3.8A/27.6V_{DC}

Повторителен панел – 30mA/27.6V_{DC} (на празен ход) Max. 130mA/27.6V_{DC} (при тест на светодиодна индикация)

Спецификация на Захранващият блок

Параметри на захранващият блок: 5.8A/27.6V_{DC}, като 2A/27.6V_{DC} са резервирани за заряд на акумулаторните батерии.

2.7 Панел Повторител (опция)

Панел Повторител се състои от два модула – клавиатура с течно-кристален дисплей и панел със светодиодна зонава индикация. Функцията на повторителният панел напълно дублира работата на панела, към който е свързан.

Изглед на Повторител с дисплей и клавиатура

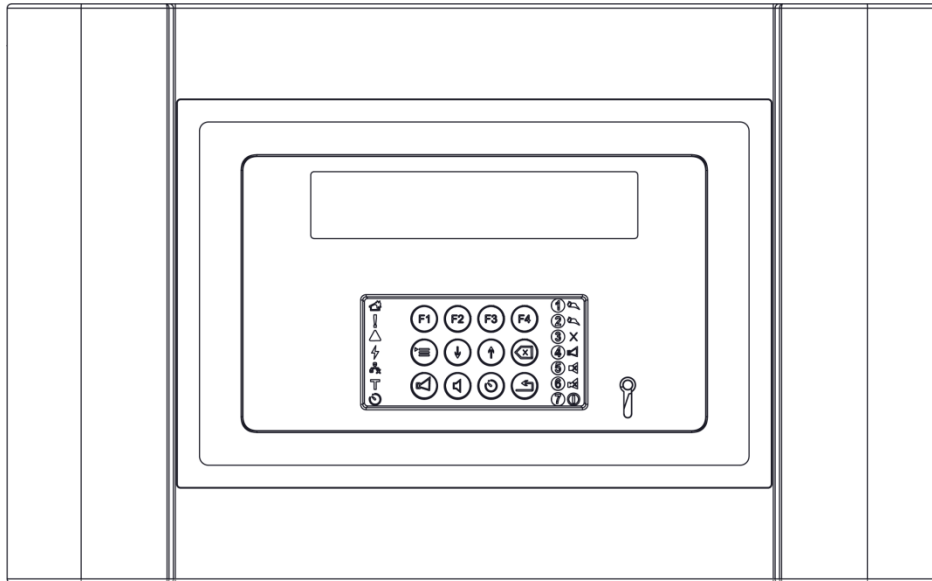

Изглед на Разширителна светодиодна зонална индикация

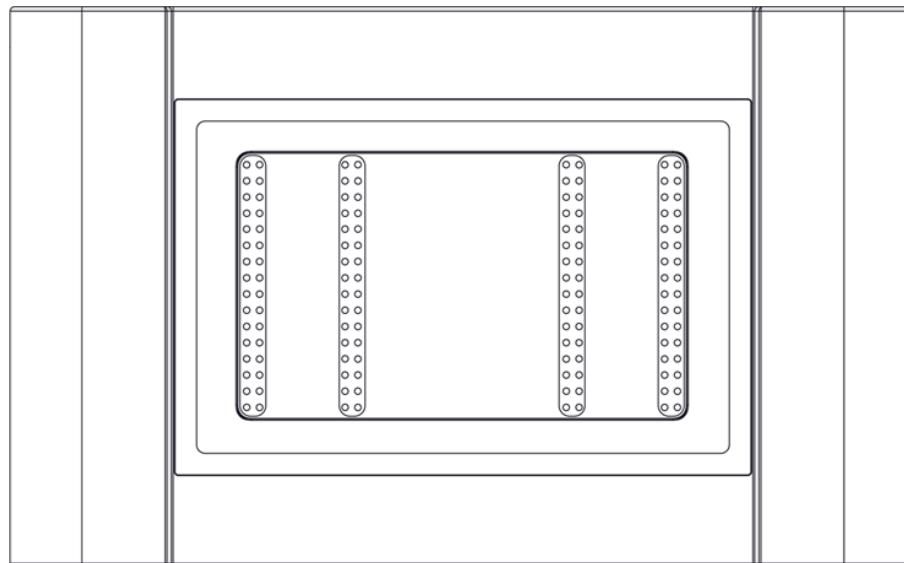

Пожарен панел 7000-1МС може да поддържа до 1 бр. повторител или разширителни зони индикации, свързани посредством изнесен RS485 интерфейс.

Спецификация:

- | | |
|---|---|
| • Тип на свързването
проводник, усукана двойка | – екраниран |
| • Комуникационен интерфейс | – RS485 |
| • Максимален брой повторители | – 1 |
| • Консумация | – 50mA/27.6V _{DC} |
| • Разстояние | – до 1000м* |
| • Работно напрежение | – 21.5V _{DC} -28V _{DC} ** |

* максималното работно разстояние се определя от параметрите на свързващият кабел

** В случай, че разстоянието е повече от 100м се препоръчва захранването да се осигурява от допълнителен захранващ блок.

Важно: Винаги свързвайте екраниращият проводник на кабела към заземяваща клема, изобразена с позиция 6 в т.21.7. Екраниращият проводник в централата се свързва към клема с позиция 16, при първият контурен модул монтиран на DIN шината.

3. Свързване на модули и детектори в система 7000-1МС

3.1 Свързване на детекторна основа и пожарен/светлинен индикатор

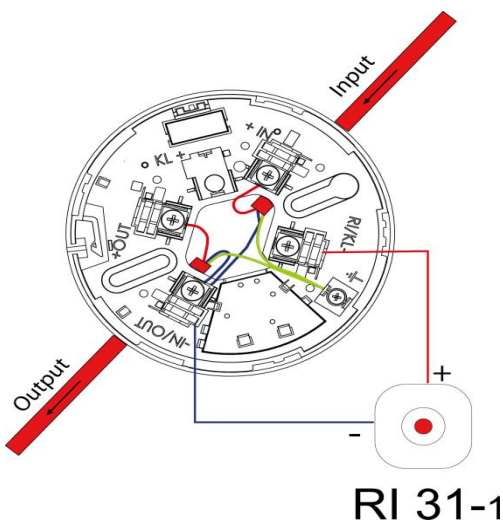

С цел ограничаване влиянието на външни електромагнитни смущения, индуцирани в свързващите проводници или излъчени в близост, силно препоръчително е да се свързва и оплетката (ширмовката) от двете страни на пожарният кабел за клемата Земя на

пожарната основа, обозначена с

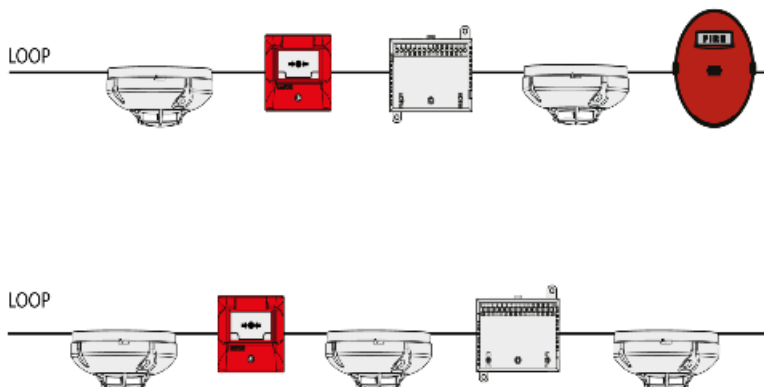

3.2 Свързване на пожароизвестителни устройства в схема тип Разклонение (лъч)

В едно разклонение се позволява свързването на до 32 пожароизвестителни устройства. Поради високата консумация в активен режим, не е препоръчително свързването на пожаросигнални адресируеми или подчинени устройства (адресируеми сирени и подчинени сирени), както и на управляващи входно-изходни устройства в разклонения на контура. Броят на разклоненията в един контур е неограничен, като единствено условие е да се съблюдава дали общият брой устройства на контура не превишава 150. (например: две разклонения от 32 бр. детектори всяко, 86 бр. устройства в контура и т.н.)

Забележка 1: Използването на разклонения, не се препоръчва поради възможността за отпадане на голям брой устройства, в случай на прекъсване или късо съединение в разклонението.

Забележка 2: Ограничение на адресируеми сирени, свързани в разклонение – 3бр., 3бр. адресируеми входно-изходни устройства 7203М или 3бр. газ детектори 71СNGM.

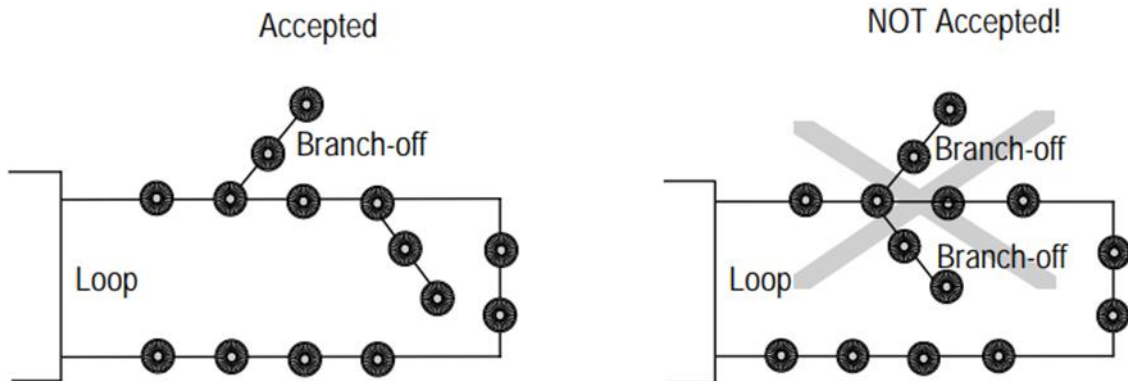

Показана е примерна схема на свързване на разклонение, което трябва да започва след първото устройство на контура и разклонението трябва да бъде свързано от клемата +OUT + IN/OUT се запазва общ.

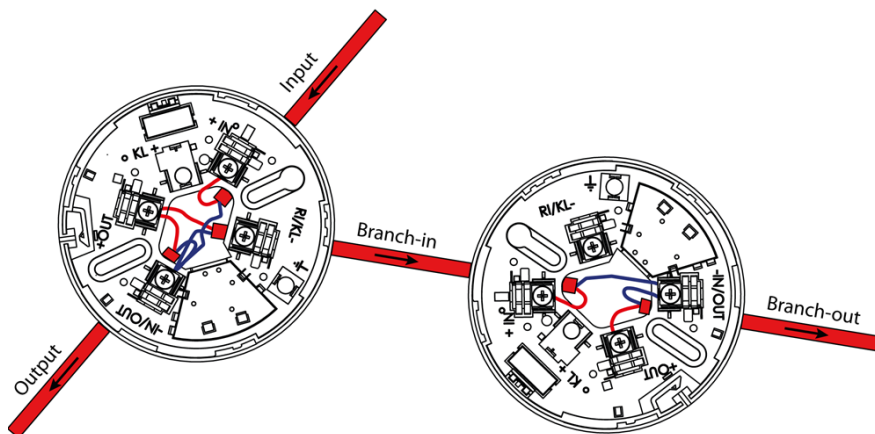

4. 7000-1МС Меню организация

4.1 Меню „Статус“

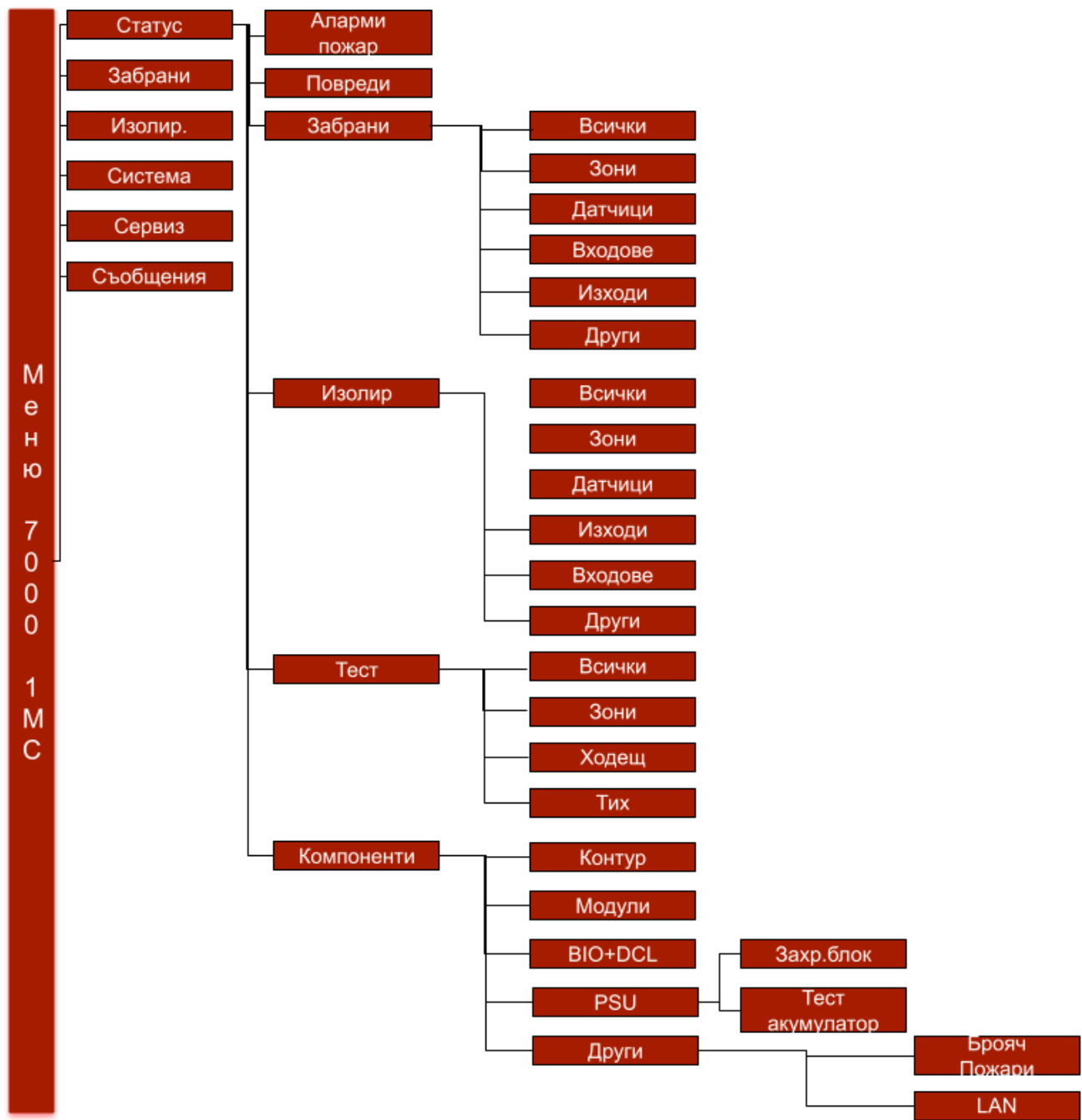

4.2 Меню „Забрана“ и „Изоляция“



4.3 Меню Система

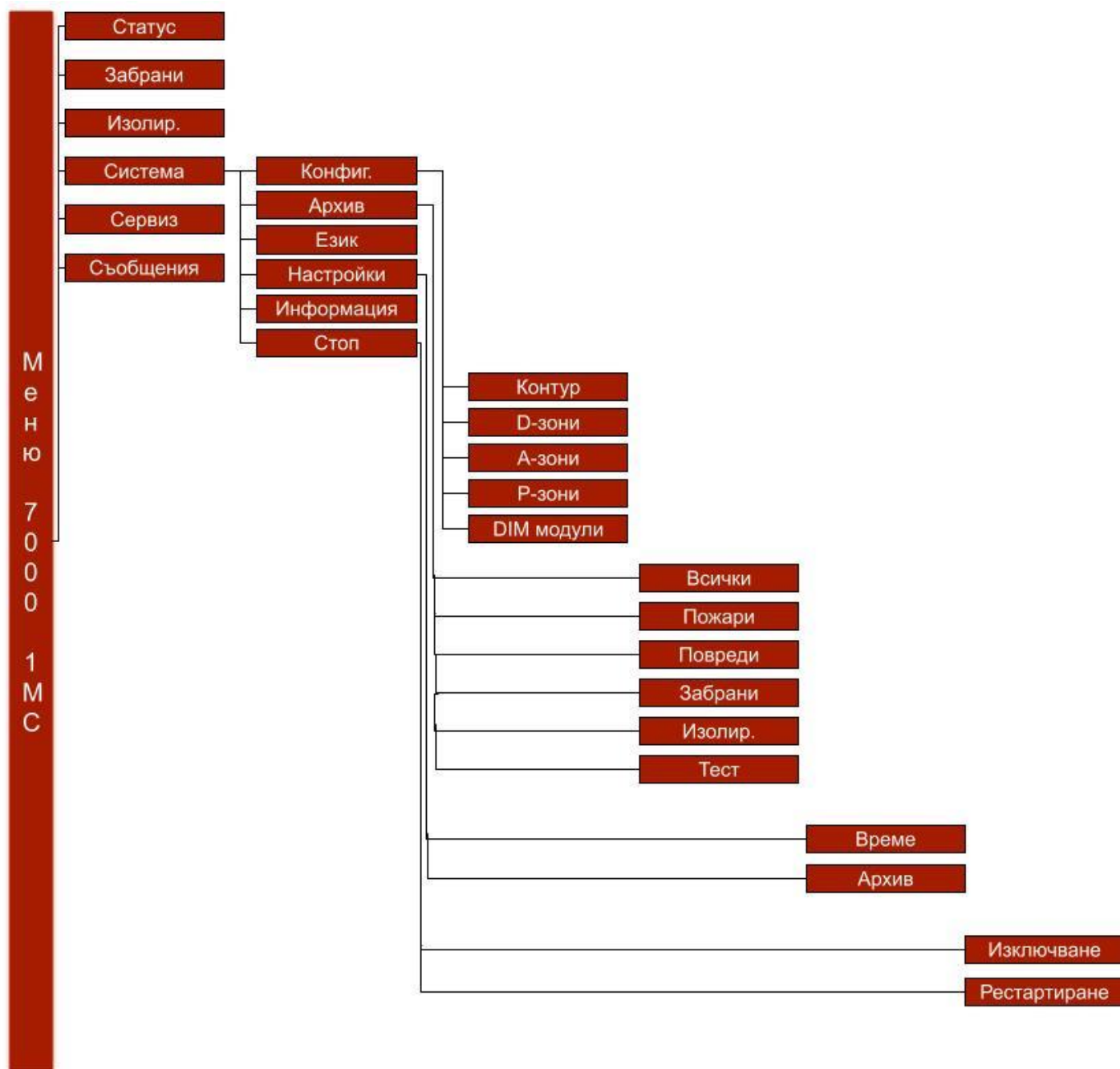

4.4 Меню Сервиз

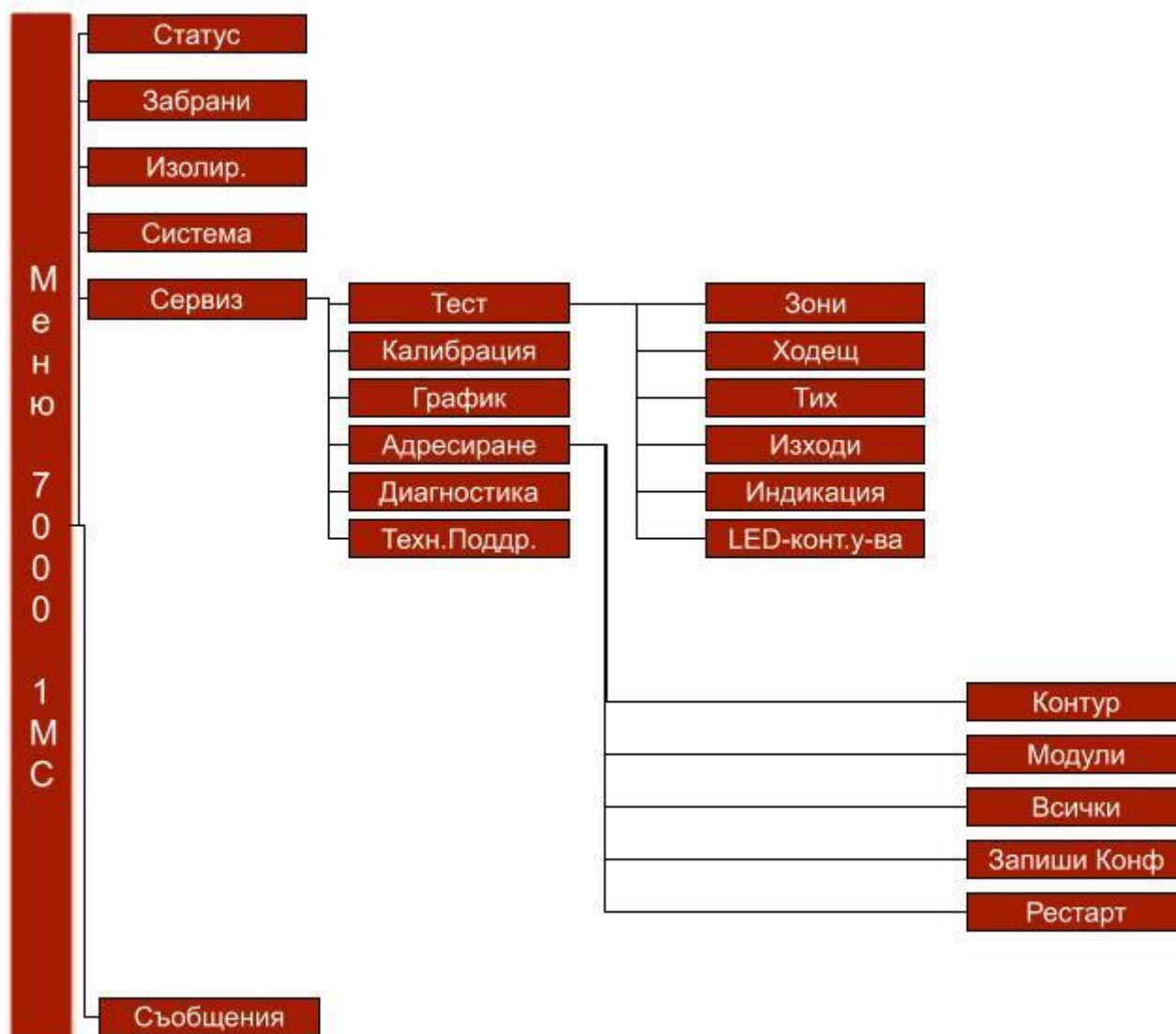

5. Настройка на система 7000-1МС

Процеса по конфигурация на панел 7000-1МС започва с адресиране (опознаване) на свързаните контурни устройства, свързани към DIN шината модули, както и на самите DIN модули – конвенционални и входно-изходни модули. Резултата от адресацията е генерирането на XML файл, който трябва да бъде доконфигуриран с приложението за персонален компютър - WinUniConfig.

5.1 Генериране на конфигурационен файл в система 7000-1МС

```
7000-1MC APP R.1.0 Jul 20 2021 11:22:00
      Начален тест завършен
Пон 01-01-22 11:22:00
```

```
7000-1MC APP R.1.0 Jul 20 2021 11:22:00
      PSU:150W M0:VIO M1:VIO M2:VIO M3:VIO
      M4:DCL M5:DCL
Сря 23-07-21 11:22:00
```

Пожарният панел се захранва След като панела стартира и е в режим на готовност, оператора трябва да избере опция от менюто:

```
UniPOS LTD
7000-1MC Система
[Неактивна система]
Сря 23-07-21 11:12:00
```

5.1.1 Сервиз/Адресиране/Всички

– Парола по подразбиране F1F1F2F2 на дисплея се визуализира „**Автоматично конфигуриране на всички**“, процедурата на адресиране ще направи частично адресиране на всички устройства като Fire устройства, конвенционални линии и ВІО устройства.

```
11:22 [Сервиз/Адресиране/Всички]
Въведете парола: ****
```

```
11:22 [Сервиз/Адресиране/Всички]
```

```
F3:Старт
```

```
11:22 [Сервиз/Адресиране/Контур]
```

```
Авто-конфигуриране контур
```

```
F3:Прекрати
```

```
11:22 [Сервиз/Адресиране/Контур]
```

```
LD:150 CL:32 BD:21
```

Когато процесът на адресиране приключи, на дисплея ще се визуализира броят на устройствата с верига (LD: 10), броя на конвенционалните линии (CL: 16) и броя на ВЮ устройствата (BD: 21)

ЗАБЕЛЕЖКА: Ако адресирането е неуспешно, моля, проверете свързаността на веригата и/или устройствата; проверете за липсващи устройства.

Генерираната конфигурация е необходима, за да бъде запазена Сервиз / Адресиране /

Запазване на конфигурация. Натиснете,  за да я запазите.

```
11:22 [Сервиз/Адресиране/Запиши конф.]
```

```
F3:Запиши конфиг.
```

5.1.2 Сервиз/Адресиране/Авто-Конфигурация

Система 7000-1МС има възможност за създаване на автоматична конфигурация. След завършване на Автоматичната Конфигурация, тя се запазва и след това системата се рестартира. Стартира с вече направената конфигурация.

Направената Автоматична Конфигурация подрежда намерените адресируеми устройства на контура в Детекшън зони, като броя на тези зони зависи от броя на откритите устройства в адресният контур. Една Детекшън зона съдържа 32 адресни устройства. Всички открити Адресни сирени се поставят в една Алармена зона и всички Детекшън зони задействат тази Алармена зона. Откритите Входно изходни модули се конфигурира само техният изход като FAD – Алармена зона която е същата като на Адресните сирени. **Програмирането на Ръчните пожароизвестители задействието им не е с приоритет.** (за повече информация виж стр. 23 от Ръководството за Програмиране UniConfig).

Авто Конфигурацията на Модул Конвенционална Линия DIN8CL - всяка линия се програмира като Детекшън зона чийто номер е последователен от тези в адресният контур. Задействат вече създадената Алармена зона.

Авто Конфигурацията на ВЮ модула – конфигурират се само:

- Контролируем Изход 1 BD3 (клеми 7-8) като FBRE. (изход Пожар)
- Контролируем Изход 2 BD4 (клеми 9-10) като FWRE (изход Повреда)
- Потребителски Изход BD7 - потенциален изход, задейства се при пожар.

Стъпки за Авто-Конфигурация:

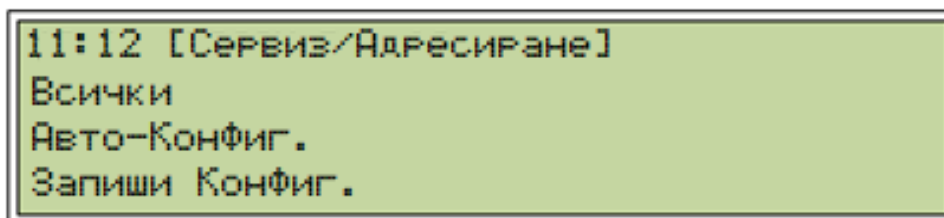

Избира се меню „Авто-Конфиг.“ Парола по подразбиране F1F1F2F2.

```
11:12 [Сервиз/Адресиране/Авто-Конфиг.]  
  
F1: Старт
```

F1 – за стартиране на Авто-Конфигурацията

```
11:12 [Сервиз/Адресиране/Авто-Конфиг.]  
  
Авто-конфигуриране система...  
F3: Прекрати
```

```
11:12 [Сервиз/Адресиране/Авто-Конфиг.]  
  
LD:42 CL:8 BD:3 DZ:11 AZ:1 PZ:0  
Конфигурация генерирана
```

След приключване на процеса по Авто-Конфигуриране на дисплея се изписва информация за откритите устройства, създадените DZ, AZ и PZ.

Следваща стъпка е запазването на направената Авто-Конфигурация от меню: „Запиши Конфиг.“

```
11:12 [Сервиз/Адресиране]  
Всички  
Авто-Конфиг.  
Запиши Конфиг.
```

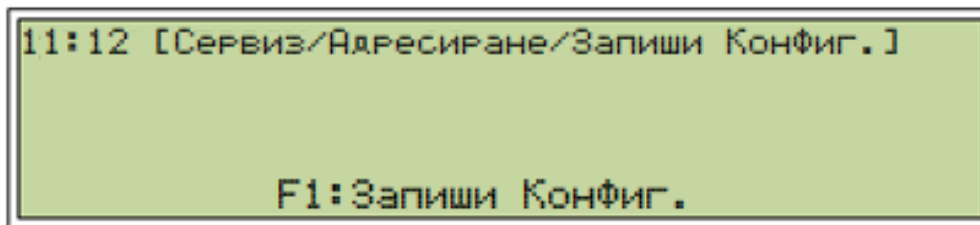

За стартиране на направената конфигурация панела трябва да се рестартира.

УниПОС ЕООД - Препоръчва направената Автоматична – Конфигурация да се до конфигурира със приложението за програмиране WinUniConfig в съответствие пожарният проект на обекта.

5.1.3 Сервиз/Поддръжка

Поставете mini USB кабела в мини USB порта на панела и отидете в менюто - Сервиз / Поддръжка - (парола по подразбиране F1F1F2F2) панелът ще влезе в режим на поддръжка, с WinUniConfig изтеглете конфигурационият файл.

5.2 Базова конфигурация на 7000-1MC-config.xml от WinUniConfig приложение

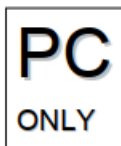

Файловата конфигурация трябва да бъде изтеглена и отворена с приложението на Windows WinUniConfig.exe. След отваряне ще покаже конфигурацията на панела като:

- Конфигуриране на контурни устройства;
- Конфигуриране на ВІО устройства;
- Конфигуриране на DIN8CL линии;

5.2.1 Създаване на D, A и P зони:

Използвайте иконата „Панел“, за да създадете:

5.2.1.1 Създаване на „Пожароизвестителни зони“(DZ)

Пожароизвестителната зона представлява обединение на адресируеми точки (автоматични пожароизвестители, ръчни пожароизвестители и пожарни входи).

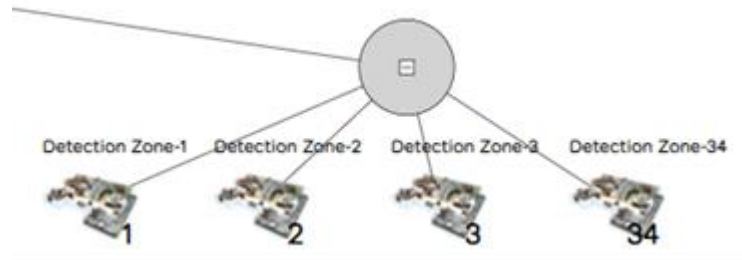

5.2.1.2 Създаване на Алармени зони (AZ)

съдържа и управлява пожароизвестителни устройства от състава на контури и ВЮ модули;

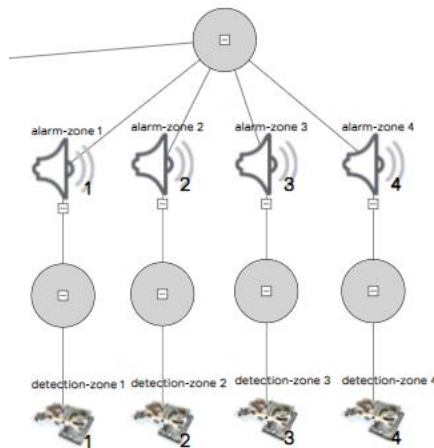

5.2.1.3 Създаване на Противопожарни зони (PZ)

Съдържа и активира на противопожарни устройства/изходи от състава на контури (изходи на I/O модули), релейни и следящи изходи на входно-изходни модули (ВЮ)

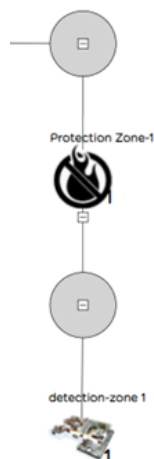

5.2.1.4 Обобщена информация за необходимите настройки на контурни устройства

SMOKE-DETECTOR

device-number:

device-label:

device-id:

device-blink:

device-branch:

smoke-sensitivity:

detection-zone:

ri-disabled:

attached-sounder:

alarm-zone:

SOUNDER-DEVICE

device-number:

device-label:

device-id:

device-blink:

device-branch:

alarm-zone:

INPUT-OUTPUT

device-number:

device-label:

device-id:

device-blink:

device-branch:

external-powered:

control-output:

default-on:

initial-delay:

pulse-length:

pulse-pause:

output-fad:

alarm-zone:

output-fpe:

protection-zone:

general-output:

input-fire:

detection-zone:

input-fault:

input-general:

input-pattern:

input-message:

Забележка: Всички контурни устройства и входове и изходи на модулите, трябва да бъдат разпределени в Д,А и П зони.

5.2.2 Конфигуриране на ВЮ модули

– ВЮ устройства: моля, вижте страница 5, опции за ВЮ устройства.

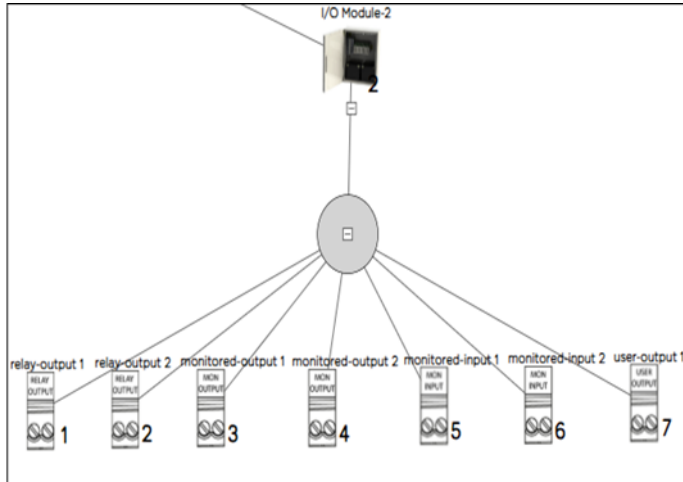

MONITORED-OUTPUT

device-number:

device-label:

output-feature:

output-fad:

alarm-zone:

output-fpe:

protection-zone:

output-fbre:

output-fwre:

output-common:

default-on:

Пожарна зона – съдържат един или повече оптично-димни, температурни – максимални и диференциални, комбиниран детектор (оптично-димен и температурен диференциален), ръчен пожароизвестител, вход на I/O и Входно-Изходен Модул.

Алармена зона – съдържа Сирени и Изходи на I/O и Входно Изходни Модули настроени като (FAD)

Противопожарна зона – съдържа Изходи на I/O и Входно-Изходни Модули настроени като (FPE)

5.2.3 Настройки на Сирени

- Типа на звука трябва да се конфигурира.

SOUNDER-DEFAULTS

sounder-alarm:

sounder-warning:

Тип на звука:

- **Slow whoop** – звукова честота 500-1200Hz, звуково налягане >85dB
- **US Temporal** - звукова честота 970Hz, звуково налягане >85dB

5.2.4 Настройка режим „Ден-Нощ“

- Дни от седмицата
- Дневно закъснение
- Нощно закъснение
- Начало Ден
- Продължителност на Ден

DAY-NIGHT

day-indicator:

day-delay:

night-delay:

week-days: M T W T F S S

day-start:

day-length:

5.2.5 Настройки на чувствителност, клас на точност и логика на сработване на пожароизвестителите

– Чувствителността на сензора в дневен режим трябва да бъде конфигурирана, в противен случай задайте конфигурация на всеки един сензор в цикъла;

SENSOR-DEFAULTS

day-smoke:

day-heat:

day-logic:

NIGHT-DEFAULTS

night-smoke:

night-heat:

night-logic:

5.2.6 Стандартен режим:

- Пожарната централа е в стандартен режим, когато не са активирани/избрани “Настройки ден-нощ”;
- Няма автоматична чувствителност на детекторите за промяна в определено време;
- Изисква се стандартен режим, за да бъдат конфигурирани всички контурни устройства.

5.2.7 DIN8CL линия настройка:

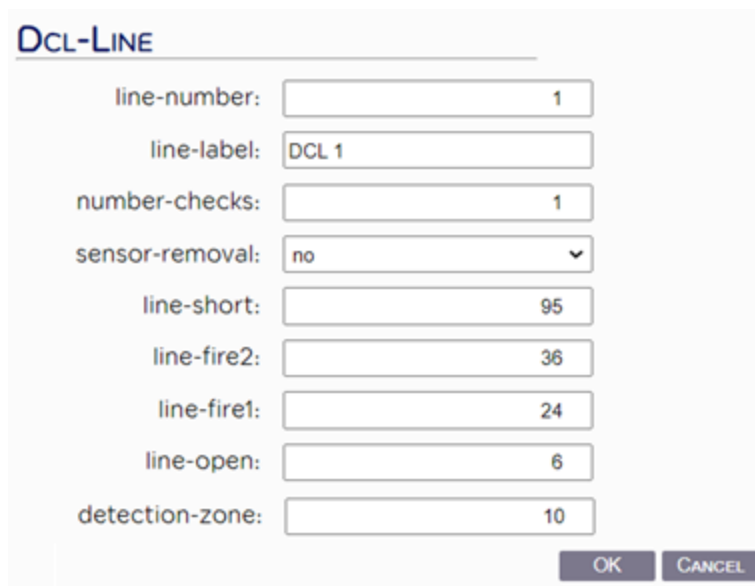

line-number:	1
line-label:	DCL 1
number-checks:	1
sensor-removal:	no
line-short:	95
line-fire2:	36
line-fire1:	24
line-open:	6
detection-zone:	10

Конвенционалните линии трябва да бъдат конфигурирани.

5.3 Зареждане на конфигурационен файл 7000-1MC-config.xml в пожарния панел.

5.3.1 Зареждане/Обновяване 7000-1MC-config.xml:

Сервиз/Поддръжка (парола по подразбиране F1F1F2F2) свържете мини USB кабел с компютър и конфигурационен файл със софтуера WinUniConfig го качете в панел 7000-1MC. Отидете на бутона „Запиши като“ и изберете опцията „Запис на конфигурация“.

5.3.2 Рестартиране на панела:

Система / Стоп / Изключване - (парола по подразбиране F1F1F2F2) – натиснете бутона за потвърждение;

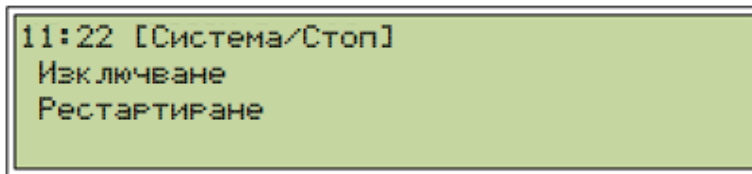

11:22 [Система/Стоп]
Изключване
Рестартиране

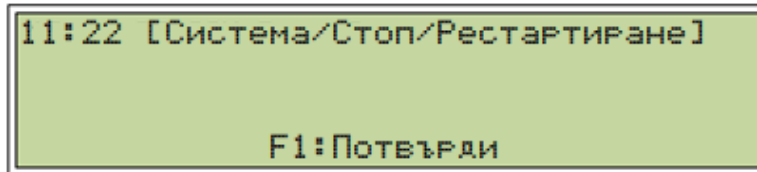

11:22 [Система/Стоп/Рестартиране]

F1:Потвърди

Изберете **“Рестартиране”** - Рестартирайте панела, като изключите захранванията: $\sim 220V_{AC}$ и $24V_{DC}$ батерия;

След инициализация панелът стартира с новата конфигурация.

6. Режими на съвпадение – в зависимост от броя на алармените сигнали:

6.1 Режим на съвпадение А (Тип А)

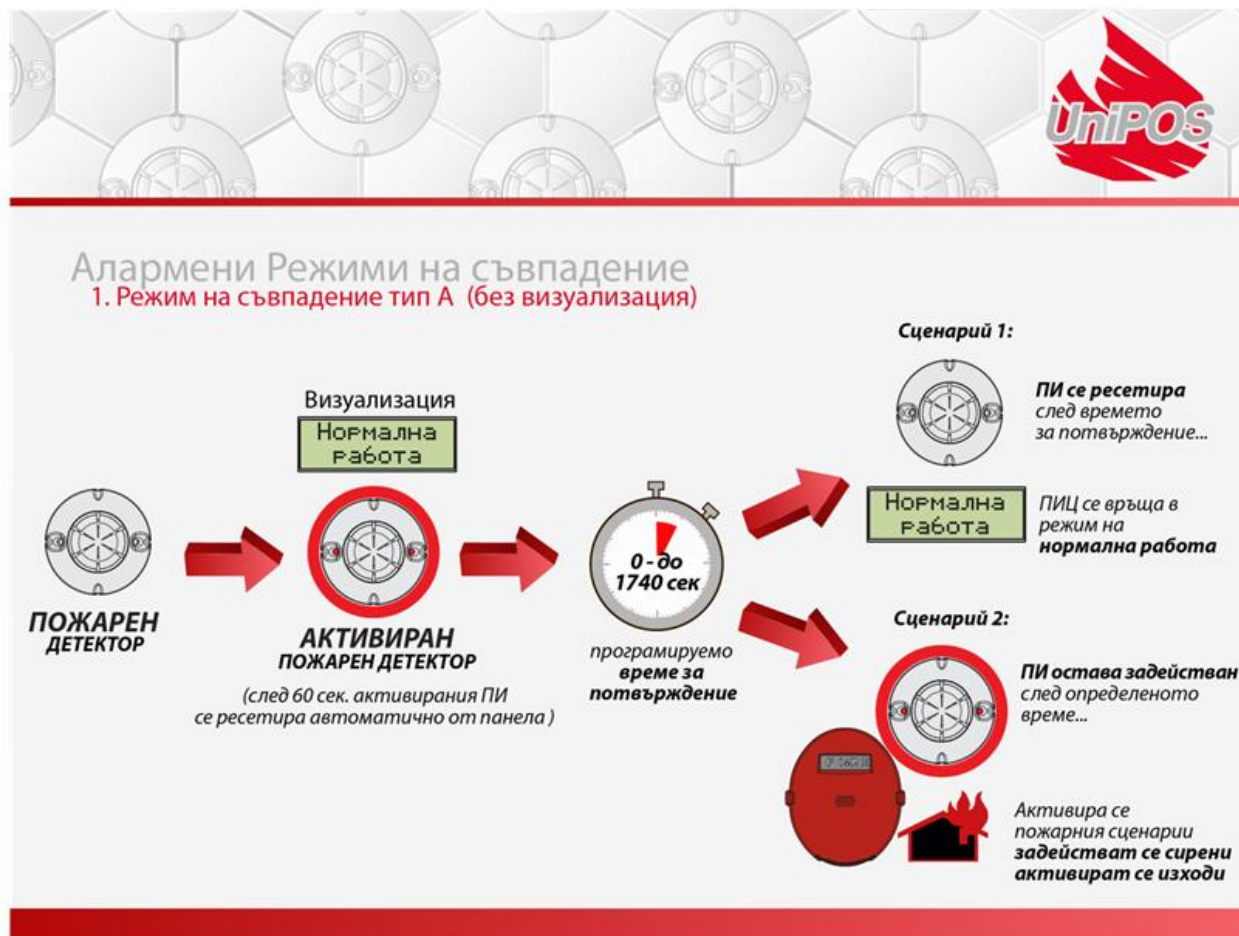

Съгласно стандарт EN54-2 при тип А, единичното сработване на детектор не вкарва панела в пожар. Събитието се обработва 60 сек. След това пожарният детектор се ресетира автоматично от пожарният панел. Ако причината активирала детектора е изчезнала или отново задейства детектора и има време за потвърждение на пожара до 1760 сек, се активира сценарий 2. Сирените или изходите програмирани като FAD се активират без време закъснение.

Тип А е да филтрира единичните/фалшивите сработвания на автоматичните пожарни детектори без операторска намеса – в случая панела няма да визуализира първото задействие на детектора, последващо второ активиране на детектора панела влиза в пожар по сценарий 2. Ако няма последващо второ задействие на детектора панела изпълнява сценарий 1 и остава в „Дежурен режим“.

6.2 Режим на съвпадение В (тип В)

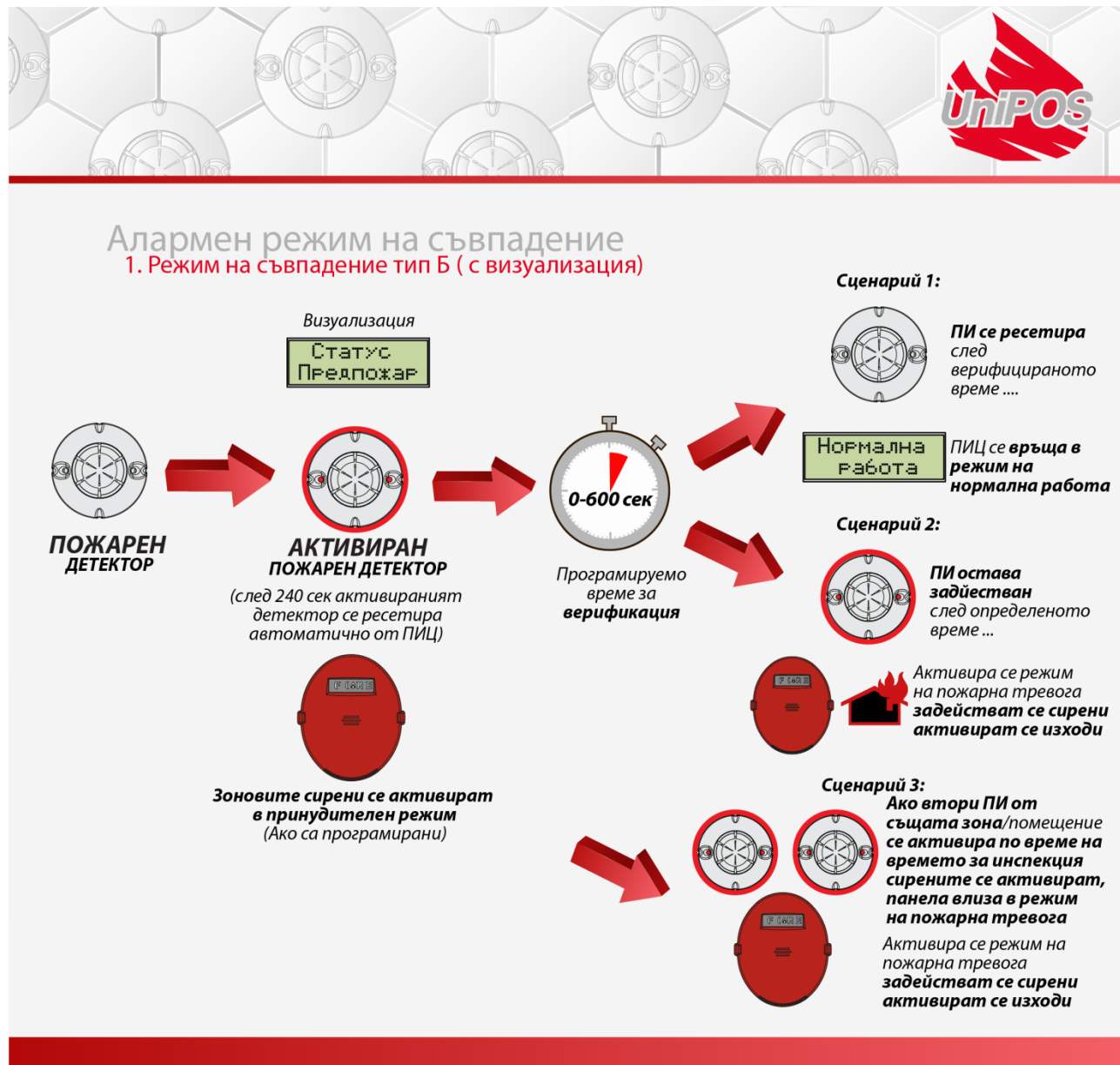

Функцията е в съответствие с EN54-Part2, режим на съвпадение тип В. Едно устройство или две устройства от една и съща или различна зона (но охраняващи една и съща стая) при потвърждаване на пожар. Контролният панел е в състояние на предупреждение за пожар, Пожарното устройство - FD ще остане активирано за 240 секунди, преди пожарният панел да го нулира автоматично, след което стартира програмируемото време за изчакване на пожар (0 до 300 сек.), Независимо дали имаме пожар от същото FD или от друго FD в същата / охраняваната зона и ако има потвърждение за пожара в рамките на времето, той незабавно преминава към сценарий 2 (сценарий 3 съответно). Пожароизвестителните устройства се активират без забавяне. Този режим СИ-В е предназначен за филтриране на фалшиви сработвания без намеса на оператора. Информацията на контролния дисплей дава достатъчно информация за пожарното събитие.

6.3 Тип на съвпадение С (Тип С)

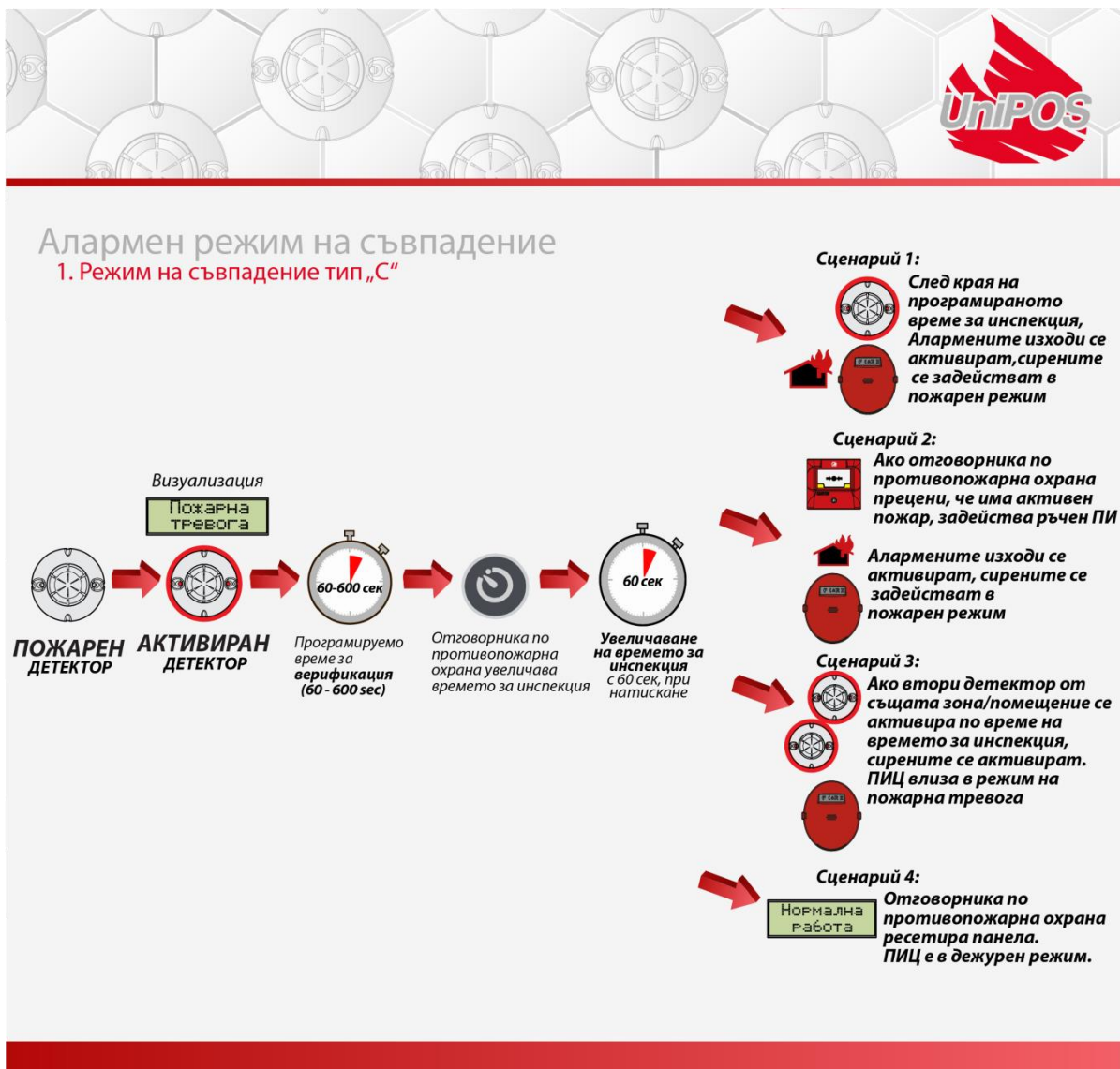

Функцията е в съответствие с EN54-Part2, режим на съвпадение тип С. Две устройства от една и съща или различна зона (но охраняващи една и съща стая) при потвърждение на пожар. Активирането на пожар на първия детектор поставя контролния панел в режим на пожар, очаква се операторска намеса. Ако липсва намесата и изтече времето закъснението, се активират пожароизвестителните устройства. Когато има активиране на друг детектор, пожароизвестителните устройства се активират без времезакъснение. Ако има намеса на оператора, времезакъснението може да се увеличава с 60 секунди. (при единично

натискане на бутон)



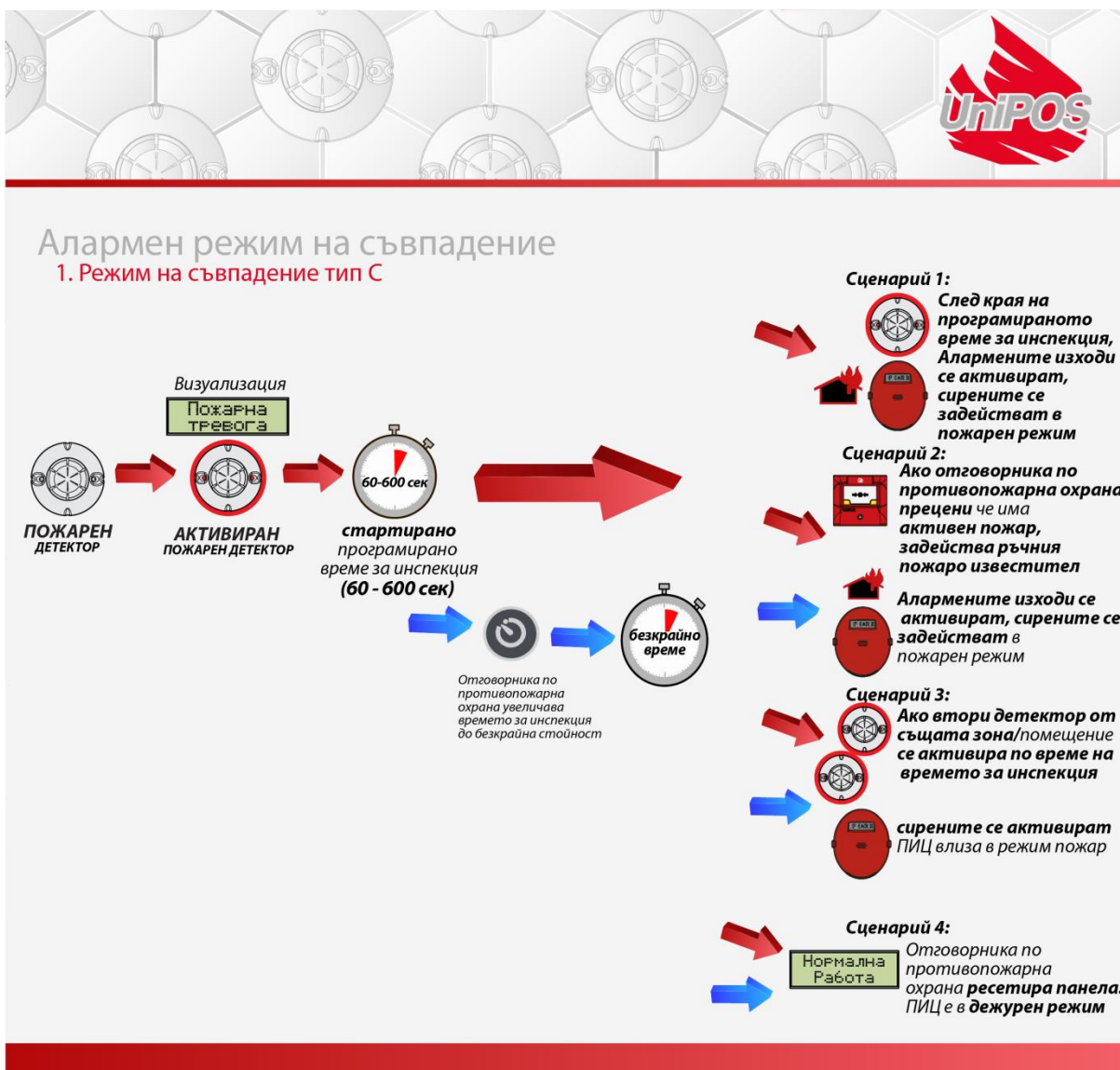

Тип на съвпадение С има настройките 0-600сек и до безкрай. Пожарните изходи и сирените ще се активират след като изтече зададеното време (сценарий 2), а ако това време е безкрайно при задействието на още едно устройство (сценарий 3).

Информация за конфигурираните закъснения може да се провери в ниво на достъп 2 в меню Система/ Конфиг./ Д-зони (Т=xxx) в секунди

PC ONLY

```
10:11 DZ4 (M1-L1) (1)
Detection-zone 4
AZ1 PZ0 CI=B(T=60) DZ4 DZ6
LD 003 SmokeDetector
```

Конфигурирането е възможно само през WinUniConfig.

7. 7000М Режими на работа

7.1 Нормална работа

7.1.1 Описание

Пожарният панел е в режим „Нормална работа“ когато няма друг режим активиран.

7.1.2 Индикация

FIRE –	F1	F2	F3	F4	FPE – 1	FBRE FIRE
FAULT –					FWRE ACTIVATION – 2	FBRE FAULT
SYSTEM FAULT –					FWRE FAULT – 3	DISABLES
PSU FAULT –					DAY/NIGHT – 4	SOUNDERS
N/A –					5	INT. BUZZER SILENCED
TEST –					6	SOUNDERS SILENCED
DELAY OUTS –	SILENCE SOUNDERS	MUTE INT BUZZER	INVESTIGATE TIME	RESET FIRE	7	POWER ON

Светодиодна и звукова индикация

В състояние на „Нормална Работа“ са включени зеленият диод „Захранване“ .
Ако жълтият индикатор **4** е активиран, то панела е в „Дневен режим“.



4 – Нощен режим/Стандартен режим (индикатора не е активиран)

4 – Дневен режим (символа е активиран)

Текстова индикация

Дисплея показва следната информация:

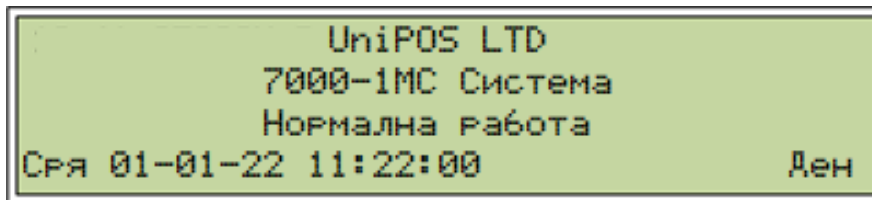



- Име на компанията (Потребителски текст който се променя от WinUniConfig)
- Име на обекта (Потребителски текст който се променя от WinUniConfig)
- Работно състояние на пожарния панела
- Ден от седмицата
- Дата
- Час
- Дневен/Нощен или Стандартен режим

Видове програмируема чувствителност на детектора в ден / нощ или стандартен режим:

- Температурен Детектор чувствителност – *A2R; A2S*
- Димно-оптичен детектор чувствителност – *Ниска; Нормална; Висока*
- Комбиниран детектор чувствителност :
 - Димно-оптичен сензор – *Ниска; Нормална; Висока*
 - Температурен сензор – *A2R; A2S*
 - Работна логика на сензорите – *само Температурен сензор, само Димно-оптичен сензор; Температурен или Димно-оптичен сензор; Димно-оптичен и Температурен сензор*

Стандартен режим: Необходимо е индивидуална настройка на всеки пожарен детектор.

Активен бутон в това състояние  е („Меню“). Бутона е достъпен при всички нива на достъп. В режим „Нормална работа“ Сирените и алармените изходи могат

принудително да се задействат (Евакуация) чрез натискане 2 пъти на бутон  в ниво

на достъп 2. На дисплея ще се визуализира: „Евакуация“ спиране от бутон

F1

7.2 Режим Пожар

7.2.1 Описание

Панела влиза в режим на пожар при задействан пожарен детектор, пожарен вход, пожар от панел с който свързани в мрежа или задействан скрипт. Излизане от този режим става единствено с операторска намеса в ниво на достъп 2.







Стъпка 1 – За ресет на Пожарно събитие натиснете бутон  Ресет

7.2.2 Индикация



Светодиодна и звукова индикация

В режим на пожар :

- С зелен индикатор:  (Захранване)

- С червен индикатор:  (Индикация Пожар)
- С червен индикатор се показва зоната която е в пожар
- Активираните алармени изходи могат да бъдат подтиснати/заглушени от бутон  (Изходи) и ще се активира светодиодна индикация 
- Активираният звуков сигнал на панела може да бъде деактивиран от бутон 

и ще се активира светодиод който показва спреният зумер 

-  Индикацията за активиран изход Пожарна бригада, активира се и спрямо зададеното му време-закъснение. Време закъснението по подразбиране е 30 сек. Ако има програмиран вход за потвърждение на изход Пожарна бригада той трябва да бъде активиран в програмираният времеви прозорец и докато тече това време индикацията  мига, след като се активира входа индикацията спира да мига.
- Светодиод  показвадействието на протекшън зона (ако има такава програмирана)

Текстова индикация

В режим на Пожар дисплея визуализира:

```

11:22   [Пожарна Тревога]   Зони:01
01 Detection zone 1
Smoke Detector - 9
F1: Точки           F3:Активирани изходи

```

- „01“ → Брой на пожарите;
- „Детекшън зона – 1“ → номер и потребителско име на задействаната зона към която принадлежи детектора в пожар.
- Димно-оптичен детектор – 9 → потребителско име и номер на детектора в пожар
- “Зони:01“ → брояч на зоните в пожар

7.2.3 Клавиатура

Работа с клавиатура в режим на Пожар

Бутон	Ниво на достъп	Действие	Допълнителна информация
Бутон (“Изходи”) 	Ниво на достъп 2	Деактивиране на изходите в случай на Пожар	Работа с бутоните изисква ново на достъп 2 Задействана индикация  изходи подтиснати
Бутон (“Зумер”) 	Всички	Заглушаване на зумера	Задействана индикация  когато зумера на панела е заглушен В случай на ново пожарно събитие зумера на панела ще се задейства отново.
Бутон (“Инспекция”) 	Всички	Увеличаване времето за инспекция (Времето до действие на пожарните изходи) с 60 сек. при всяко натискане.	Удължаване на времето за инспекция до 600сек. Светодиодния индикатор  е задействан когато има активирано време-закъснение
Бутон (“Menu”) 	Всички	Enters condition Information and control menus.	
Бутон (“Ресет”) 	Ниво на достъп 2	Ресетира панела от режим на Пожарна тревога – изчиства всички пожари в всички зони.	
Бутони (“Нагоре” „Надолу“) 	Всички	Ако пожарните събития са повече от едно с помощта на бутоните се разглеждат останалите събития.	

Бутон (“Изход”) 	Всички	Изход от меню	
---	--------	---------------	--

7.3 Режим Повреда





7.3.1 Описание

Пожарният панел изпада в повреда след като е открита повреда в модул и/или контурно устройство.

7.3.2 Индикация

Светлинна и звукова индикация

При повреда светодиоден индикатор  (повреда) се задейства и мига в жълто. В зависимост от вида на повредата имаме различни типове индикации:



- Системна повреда  (системна повреда) задейства се с постоянна жълта индикация.
- При повреда в мрежовото или батерийното захранване индикатор  (Повреда захранване) се задейства с постоянна жълта индикация.
- Повреда контролиран изход Пожарна бригада -  Индикатора се задейства с мигаща жълта светлина. Задейства се и при изтичане на времето за потвърждение на активираният контролиран вход Пожарна бригада (FBRE) както и при късо или прекъсване.
- Повреда в алармените контролирани изходи -  (FAD) индикатора се задейства в мигащ режим с жълта индикация.
- Повреда в управляем изход -  (FBRE) индикатора се задейства в мигащ режим с жълта индикация.

- Повреда от пожарни устройства, светодиода на зонвата индикация от която е устройството с повреда се активира в жълта индикация.



Текстова индикация

Събитията от тип Повреда ще изместят от екрана останалите събития освен събития Пожар. Ако повредите са повече от една, панела ги визуализира всяка на отделен ред в

мигащ режим. С помощта на бутони   може да се разгледат повредите от списъка. Мигащите редове означава, че събитието повреда не е потвърдено, за да се потвърди се

натиска бутон .

След регистрирането на събитие повреда, изхода (FWRE) се активира след изтичане на време-закъснението, 30 сек. по-подразбиране.

Светодиодна индикация  се включва на клавиатурата.

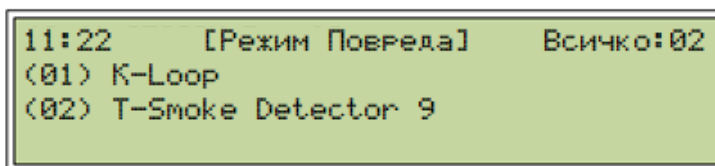

Изберете повреда (02) Smoke Detector 9

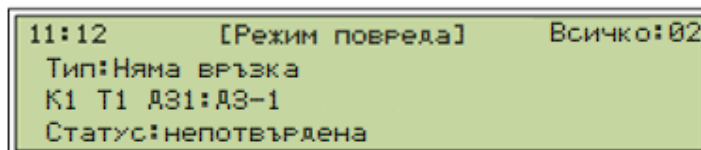

Допълнителна информация:

K1 – контур 1; T1 – Позиция на устройството в контура; ДЗ1 – Детекшън зона 1

7.3.3 Клавиатура

Бутони	Ниво на достъп	Действие	Допълнителна информация
Бутон ("Зумер") 	Всички	Изключва зумера на панела	
Бутони („Нагоре и Надолу”) 	Всички	Показва информацията за събития повреда ако има повече от едно регистрирано	
Бутон ("F1") 	Ниво на достъп 2	Потвърждение на ново регистрираните събития.	Всяко ново регистрирано събитие трябва да бъде посочено с указателя и потвърдено с бутон 
Бутон ("Меню") 	Всички	Влизане в менюто на панела.	
Бутон * ("Ресет") 	Ниво на достъп 2	Изчиства възстановените повреди от дисплея.	*Note: Има повреди които не могат да се възстановят автоматично. See for Error! Reference source not found. more details.

7.3.4 Списък с Повреди

Not responding - проверете устройството и неговата свързаност

Contaminated chamber – разглобете детектора и почистете камерата

Fault indicator – проверете устройството и неговата свързаност

ADC smoke error measured - разглобете детектора и почистете камерата

Power supply fault – Няма акумулатори, повреда в акумулаторите, няма основно захранване AC 220V

A-side short – Проверете свързаността А и Б страна на контура, свързаността на първи и последен детектор от контура.

B-side short – Проверете свързаността на страна Б, свързаността на първи и последен детектор от контура.

Open power wire – Проверете свързаността на контура между проблемната точка/и.

- **Between unknown points** – проверете свързаността на контурните устройства.
- **Between points** – Проверете свързаността на контура между проблемната точка/и

Low battery – Проверете/сменете акумулаторите; проверете изхода на захранващият блок - 24 V.

Fault link to panel(s) – Проверете CAN свързаността м/у панелите;

Fault output – проверете връзката на проблемният изход с товара.

Fault FAD output – Проверете БИО/ИО модул свързаността на изхода и напрежението

Fault FPE output - Проверете БИО/ИО модул свързаността на изхода и напрежението

Fault FBRE output - Проверете БИО/ИО модул свързаността на изхода и напрежението

Fault FWRE output - Проверете БИО/ИО модул свързаността на изхода и напрежението

Fault BIO output - Проверете БИО/Потребителският изход свързаността и напрежението

Fault Input Проверете БИО/ИО свързаността на входа и напрежението

Fault Fire input – Проверете БИО/ИО свързаността на входа и напрежението

Fault FBRE input – Проверете БИО/ИО свързаността на входа и напрежението

Fault FWRE input – Проверете БИО/ИО свързаността на входа и напрежението

Fault FPE-F input – Проверете БИО/ИО свързаността на входа и напрежението

Fault FPE-A input – Проверете БИО/ИО свързаността на входа и напрежението

Fault BIO input - Проверете БИО/ИО свързаността на входа и напрежението

FBRE send not confirmed – Вход “FBRE confirmed” не е активиран за определеното време, проверете кабелната връзка.

FWRE send not confirmed - Вход “FWRE confirmed” не е активиран за определеното време, проверете кабелната връзка.

Fault FPE – проверете кабелната връзка на BIO/IO модула.

LED board – Проверете връзката с LED платката.

Comm. Error – проверете връзката на RS-485 линията.

Types of BIO faults:

- **short** – късо съединение в устройство на BIO модул
- **open** – няма връзка с устройство от BIO модул
- **overload** – Претоварен BIO изход

BIO device alerts:

- **Alert creep-short BIO device** –проверете кабелната връзка на BIO устройствата
- **Alert creep-open BIO device** - проверете кабелната връзка на BIO устройствата

PSU fault types:

- **Mains 220 V** – проверете връзката с 220V, проверете предпазител 4A

- **Loss of battery charger** – проверете заряда на акумулаторите и напрежението на акумулаторите.
- **User Out** – проверете за късо на потребителският изход
- **Battery Low** – проверете/сменете акумулаторите, проверете потребителският изход 24 V
- **No Battery** – проверете акумулаторите; проверете акумулаторната връзка.
- **Battery Hot** - проверете/сменете акумулаторите, проверете потребителският изход 24 V

- **Earth** - проверете връзка „земно“
- **Reset PSU** – рестартирайте панела
- **Comm. Error** – проверете захр. блок; рестартирайте панела

Module fault events:

- **Fault module comm. error** – проверете връзката на Модулите на DIN шината; рестартирайте панела.
- **Fault module watchdog reset** – вътрешен рестарт на модула
- **Fault module software reset** – ресет на модула от софтуера.
- **Fault module mem. check fault** – проблем в паметта, рестартирайте панела.
- **Fault module general fault** – рестартирайте панела
- **Fault module 24 V** – рестартирайте панела;
- **Fault module 33 V** – рестартирайте панела;
- **Fault loop short detected** – проверете контурните кабели
- **Fault loop A-short appeared** – проверете контурните кабели страна А
- **Fault loop B-short appeared** - проверете контурните кабели страна Б
- **Fault loop A-short power off** - проверете контурните кабели страна А
- **Fault loop B-short power off** - проверете контурните кабели страна Б
- **Fault loop total-short power off** - проверете контурните кабели страна А и страна Б
- **Fault loop short minus-ground power off** – проверете минус връзката на контура
- **Fault loop short plus-28 V power off** – connection between loop plus wire and 28V potential. Check wire connection of BIO devices to conventional sounders and another controllable devices
- **Fault loop param. Degrade** – проверете връзката на устройствата в контура
- **Fault loop open plus** – проверете плюс проводника на контура;
- **Fault loop open minus** – проверете минус проводника на контура
- **Fault loop open both** – проверете плюс и минус проводниците на контура

Device fault events:

- **Fault device missing** – проверете устройството на контура.
- **Fault isolator on** – проверете свързването на устройството
- **Fault indicator** – проверете устройството; проверете връзката на устройството.
- **Fault dirty sensor** – разглобете детектора и почистете камерата.
- **Fault input short** – проверете връзката на входа на устройство 7203
- **Fault input open** - проверете връзката на входа на устройство 7203
- **Fault output short** - проверете връзката на изхода на устройство 7203
- **Fault output open** - проверете връзката на изхода на устройство 7203
- **Fault power isolator** – проверете свързването на устройството
- **Fault measure error** – разглобете детектора и почистете камерата.
- **Fault power supply** – проверете външното захранване на устройството.

BIO device fault events

- **Fault short BIO device**- проверете връзката на BIO устройството
- **Fault open BIO device** - проверете връзката на BIO устройството
- **Fault overload BIO device** – проверете товара на BIO устройството
- **Alert creep-short BIO device** проверете връзката на BIO устройството
- **Alert creep-open BIO device** - проверете връзката на BIO устройството
- **FPE fault BIO device input** - проверете връзката на BIO устройството
- **External fault BIO device input** – проверете връзката на BIO устройството

DIN8CL fault events

- **Fault Short DCL** – Check DCL line for Short circuit
- **Fault Open DCL** – Check DCL line for missing Device
- **Fault Overload DCL** – Too many devices on the line

Системна Повреда – повредата се индицира от отделен светлинен индикатор - “Системна повреда”, светлинен индикатор “Обща повреда” и активен зумер. „Системна повреда“ ще остане, докато не бъдат предприети действия - рестартиране на панела на ниво достъп 3 - премахване на основното и батерийното захранване. Ако след рестартирането остане “Системна повреда” - необходима е намеса от инсталатор.

8. Режим „Забрана”

8.1 Описание

Пожарният панел влиза в режим на Забрана след операторска намеса по забрана на елемент от пожарната система – пожарен детектор, пожарен вход, пожарен изход или

детекшън, протекшън или алармена зона. Забраненият елемент не изпраща сигнали за повреда към панела докато не се разреши (премахне се забраната).

Забраната остава активна и след рестарт на пожарният панел. Проверка на активните забрани :меню „Статус“ → Забрана, за тази операция се изисква ниво на достъп 2.

8.2 Индикация

Светлинна и звукова индикация

При забрана на елемент от пожарната система имаме активиран индикатор  който е задействан постоянно. Това състояние няма звукова индикация.

Текстова визуализация

Пожарните елементи които са в режим на Забрана могат да се видят:

Статус-> Забрани

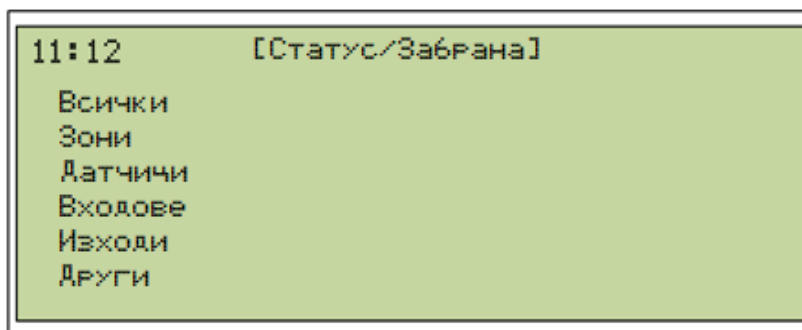

Обща информация относно броя на забранените устройства е предоставена в менюта: „Всички“ „Зони“ „Сензори“ „Входи“ „Изходи“ „Други“

- Меню „Всички“ – информация за всички активни забрани.
- Меню „Зони“ – информация за всички активни забрани само на **Зони**
- Меню „Сензори“ - информация за всички активни забрани само на **Сензори**
- Меню „Входи“ - информация за всички активни забрани само на **Входи** (контролирани входи или входи на адресни устройства)
- Меню „Изходи“ - информация за всички активни забрани само на **Изходи** (контролирани изходи или изходи на адресни устройства)
- Меню „Други“ - информация за всички активни забрани на периферни устройства като **принтер** или **повторител**.

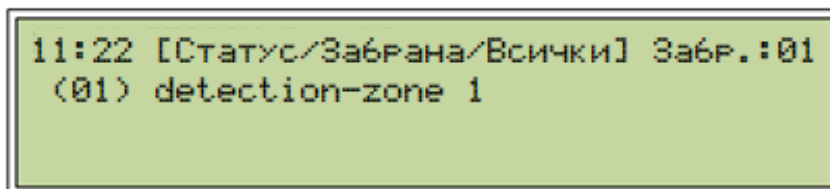



„(01)“ – номер на детекшън зоната

„Detection-zone 1“ – Потребителско наименование на пожарната зона

“Забр.:01” – брояч на забраните

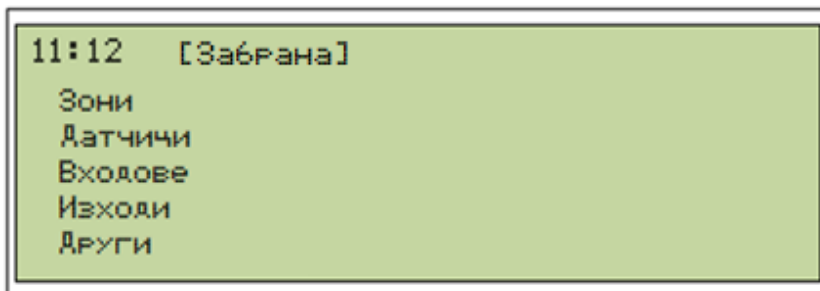
8.3 Процедура по Забрана



Изберете елемент който да се забрани от показаните менюта, с бутони   се разглеждат списъка от елементи в менюто. За да се избере елемент Зона се посочва с маркера и се натиска бутон Меню, ако има вече забранена зона ще се

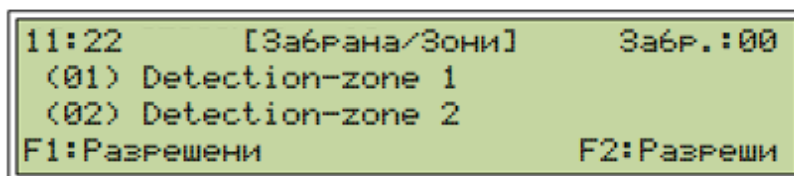
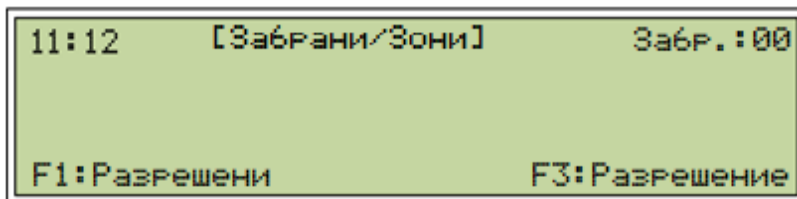





визуализира ако няма такава натиснете бутон  за да се визуализира списъка със зони.

За да се забрани избраната зона натиснете , за да се върнете към списъка със

разрешените зони натиснете  .



8.4 Клавиатура

Бутон	Ниво на достъп	Действие	Допълнителна информация
Бутон (“Меню“) 	Всички	Влизане в менюто на панела.	
Бутони (“Нагоре и Надолу”) 	Всички	Показва информацията за събития забрана ако има повече от едно регистрирано.	
Бутон (“F1”) 	Ниво на достъп 2	Показва списък с зони	
Бутон (“F3”) 	Ниво на достъп 2	Показва списък със забранените зони	

9. Режим Изолиране

9.1 Описание

Пожарната централа влиза в режим на изолиране след ръчно задействане на изолиране на елемент от пожароизвестителната система – пожароизвестител, пожарен вход, пожарен изход, периферия или зона за откриване. Изолираният елемент не произвежда сигнали за пожар, но не се изпращат сигнали за повреди.

Състоянието на всички Изолирани компоненти се запазва непроменено в случай на изключване захранването на панела. Операциите по проверка за деактивиране са в меню „Статус → Изолиране“

Операция по изолиране може да се осъществи в ниво на достъп 2.

Меню Изолиране->Зони

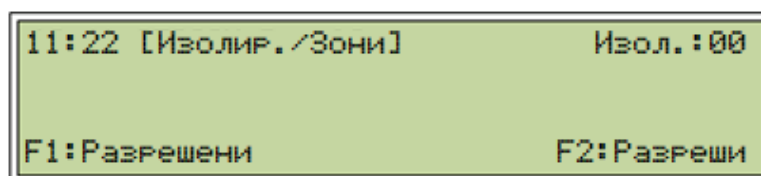

9.2 Индикация

Светлинна и звукова индикация

При наличие на изолиран пожарен елемент, индикатор  е постоянно задействан. Това състояние няма звукова индикация.

Текстова визуализация

Пожарните елементи които са в режим на изолиране могат да се видят в меню Статус->Изолиране

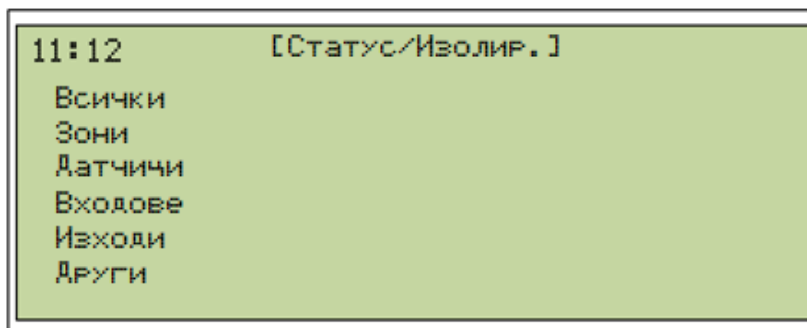

Обща информация относно броя на Изолираните устройства е предоставена в менюта:

„Всички“ „Зони“ „Сензори“ „Входове“ „Изходи“ и „Други“

- Меню „Всички“ - визуализира информация за всички устройства в режим Изолиране
- Меню „Зони“ - визуализира информация за Зони в режим Изолиране
- Меню „Сензори“ - визуализира информация за сензори в режим Изолиране
- Меню „Входове“ – визуализира информация за входове (контролирани входове, и адресируеми контурни входове) в режим Изолиране
- Меню „Изходи“ - визуализира информация за изходи (контролирани изходи, и адресируеми контурни изходи) в режим Изолиране
- Меню „Други“ - визуализира информация за периферни устройства в режим на Изолиране.

```
11:22 [Статус/Изолир/Всички] Изол.:01
(01) Detection-zone 1
```



„(01)“ → Номер на детекшън зоната

„Detection-zone 1“ потребителски етикет на пожарната зона

„Изол.:01“ – брояч на изолациите.

9.3 Процедура по Изолиране

```
11:12 [Изолир.]
Зона
Датчичи
Входове
Изходи ->
Други
```

Изберете елемента който да се изолира. С бутони   разгледайте всички елементи от списъка. С маркера посочете „Зони“ и натиснете бутон , ако има изолирана зона

```
11:22 [Изолир./Зони] Изол:00
(01) Detection-zone 1
(02) Detection-zone 2
F1:Изолирани F3:Изолирай
```

ще бъде визуализирана, ако няма натиснете бутон **F1** за списък на зони, маркирайте с маркера желаната зона и за изолиране натиснете бутон **F3**. Да се върнете в предишното меню със списъка с изолираните зони натиснете бутон **F1**.



9.4 Клавиатура

Бутон	Ниво на Достъп	Действие	Допълнителна информация
Бутон (“Меню”) 	Всички	Влизане в менюто на панела	
Бутони (“Нагоре Надолу”) 	Всички	Визуализира информация за изолираните зони, ако има повече от една.	
Бутон (“F1”) 	Ниво на достъп 2	Визуализира списък от с зони.	
Бутон (“F3”) 	Ниво на достъп 2	Визуализира списък с изолираните зони.	

10. Режим Тест

10.1 Описание

Пожарният панел е в режим Тест ако някоя зона е поставена в тест. С ниво на достъп 2 от менюто на панела се поставя зона в тест.

```
11:22 [Статус/Тест/Всички] Т-зони:01
01 detection-zone 1
F2:Тест-пожари
```

10.2 Индикация

Звукова и светлинна индикация

Режим Тест няма звукова индикация. Светодиод **T** е задействан както и светодиода от зоната индикация отговарящ на номера на зоната също е задействан.

Текстова визуализация

Зоните в режим Тест могат да бъдат прегледани в меню „Статус→Тест“

```
11:12 [Статус/Тест]
Всички
Зони
Ходеш
Тих
```

Информация за броя зони и устройства в тест е предоставено в менюта: „Всички“, „Зони“, „Ходещ“, „Тих“.



- Меню „Всички“ - визуализира всички устройства и зони в режим Тест
- Меню „Зони“ – визуализира зони в режим Тест
- Меню „Ходещ“ – визуализира информация за зони в режим Ходещ
- Меню „Тих“ – визуализира информация за зони в режим Тих.

10.3 Процедура Тест

Меню Тест се намира в Сервизни→Тест, и съдържа менюта „Зони“ „Ходещ“ „Тих“ „Изходи“ „Индикация“ „Принтер“ и „Устр.Диод“

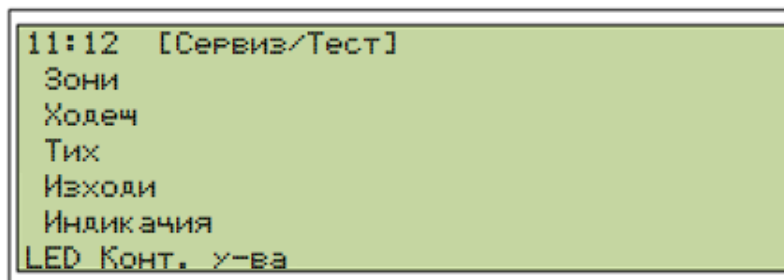
- „Зони“ – поставя избраната зона в Тест – активираният сензор активира зоната сирена за 10 сек. Както и диода от зоната индикация.
- „Ходещ“ – поставя избраната зона в тест Ходещ – активираният сензор активира зоната сирена за период от 10 сек, активира диоди от зоната индикация за Тест и Пожар
- „Тих“ – поставя избраната зона в тест Тих – задействаният се сензор активира пожарният индикатор на платка зона индикация.
- „Изходи“ – активира за 10 сек. избраният изход
- „Индикация“ – Активира светодиоди на клавиатурата и зоната индикация както и зумера на панела.
- „ЛЕД конт. у-ства“ – активира светодиода на избраното устройство и паралелният сигнализатор (ако има такъв инсталиран).



С бутони   може да се разгледа списъка с функции от меню Тест. Изберете елемент и го маркирайте с маркера напр. „Зони“ и натиснете бутон 

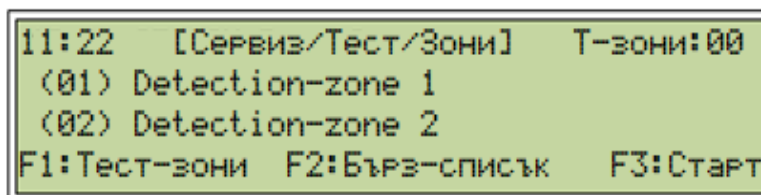

Визуализира се списък със зони, с бутон **F3** се поставя избраната зона в тест. С бутон **F1** се преглежда списъка с зоните в тест режим. Натискане на бутон **F1** ще визуализира списъка с детекшън зони които са поставени в Тест.

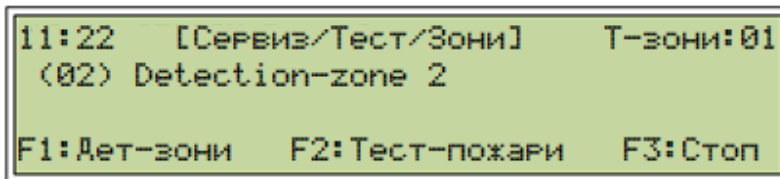

“02” → Номер на зоната за откриване в “Тест”

“Detection-zone 2” → Потребителски етикет на зоната за откриване в “Тест”

“Т-зони:01” → Брояч на зоните в “Тест”





T -активиран Тест режим

● -детекшън зона в Тест режим

10.4 Клавиатура

Бутони	Ниво на достъп	Действие	Допълнителна информация
Бутон (“Меню”) 	Всички	Влизане в менюто на панела.	

Бутони (“Нагоре Надолу”) 	Всички	Визуализира информация за зоните в тест режим, ако има повече от една.	
Бутон (“F1”) 	Ниво на достъп 2	Визуализира списък с детекшън зони	
Бутон (“F3”) 	Ниво на достъп 2	Визуализира списък с детекшън зони в тест режим.	

11. Евакуация

11.1 Описание

В „Нормален Режим“ с двойно натискане на бутон  на алармените изходи (FAD) На панела както и всички алармени зони се активират в Режим на Евакуация, при осигурено ниво на достъп 2.

Бутон  спира Евакуацията.

12. Архив

За да се провери архива от събития меню - Система→Архив. Менюто осигурява информация за всички събития до 4095 бр. съхранявани в енергонезависима памет.

Всички – списък със всички събития

Пожари – филтрирани събития пожар от архива

Повреди - филтрирани събития повреди от архива

Забрани - филтрирани събития забрани от архива

Изолирани - филтрирани събития изолирани от архива

Тест - филтрирани събития тест от архива

Меню „**Всички**“ съдържа всички събития

Чрез филтриране на събития се попълват останалите менюта. Всяко от останалите менюта съдържа само информация за **Пожари, Повреди, Забрани, Изолация и Тестове**.

В меню „**Архив**“ се съдържа информация за стартирането и работата сервизни програми.

Архива може да бъде изтрит от оператор при ниво на достъп 3 (след въвеждане на парола) в меню **Система**→**Настройки**→**Архив** и натискане на бутон 

13. Статус

13.1 Пожари – списък с активните пожари.

13.2 Повреди – списък с активните повреди

13.3 Забрани

- **Всички** – списък с активните забрани
- **Зони** – списък с активните забрани на зони
- **Датчици** – списък с активните забрани на сензори
- **Входове** – списък с активните забрани на входове
- **Изходи** – списък с активните забрани на изходи
- **Други** – списък с активните забрани на периферия

13.4 Изолация

- **Всички** – списък с активните изолации
- **Зони** – списък с активните зони в изолация
- **Датчици** – списък с активните на сензори в изолация
- **Входове** – списък с активните на входове в изолация
- **Изходи** – списък с активните на изходи в изолация
- **Други** – списък с активните на периферия в изолация

13.5 Тест

- **Всички** – списък с активните тестове
- **Зони** – списък с активните зони в тест
- **Датчици** – списък с активните на сензори в тест
- **Входове** – списък с активните на входове в тест
- **Изходи** – списък с активните на изходи в тест
- **Други** – списък с активните на периферия в тест

13.6 Компоненти

- **Контури** – Контурен ток; Съпротивление в плюсова верига; съпротивление в минусова верига;
- **Модули** – Информация за модулите работещи в системата; Информация за софтуерната и хардуерната версия.
- **Захр. блок** – типа на захр. блок, статус, софтуерната версия, тест на акумулаторите.
- **Други** –
- **LAN** – IP конфигурация на пожарният панел
- **Брояч пожари** – брояч на отработените пожари

14. Меню Забрана

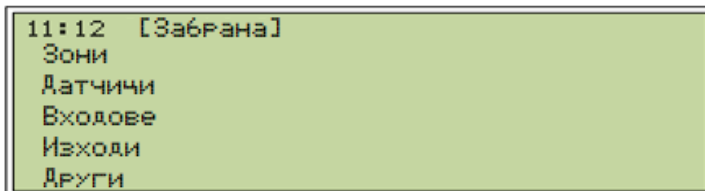

Зони – Първият екран показва списък с активни забранени зони (ако има такива)

```

11:12      [Забрана/Зони]      Забр.:00
F1:Разрешени                      F3:Разрешение



```

С бутон  „Разрешени“ се визуализира списък със разрешените зони.

```

11:22      [Забрана/Зони]      Забр.:00
(01) Detection-zone 1
(02) Detection-zone 2
F1:Разрешени                      F2:Разрешени

```

С бутон  се забранява избраната зона. С бутон  се визуализира списъка с забранените зони.

Датчици – първият екран показва списък с забранените детектори (ако има такива)

```

11:12      [Забрана/Датчици]   Забр.:00
F1:Разрешени                      F3:Разрешение



```

С натискане на бутон  „Разрешени“ ще визуализира списък с детектори с техните потребителски етикети.

```

11:12      [Забрана/Датчици]   Забр.:00
(01) MCP
(01) Smoke Detector 3
F1:Забранени                      F3:Забрани

```

Бутон  ще забрани избраният детектор. Бутон  ще визуализира списъка с забранените детектори.

Входове – първият екран визуализира Забранени входове (ако има такива)

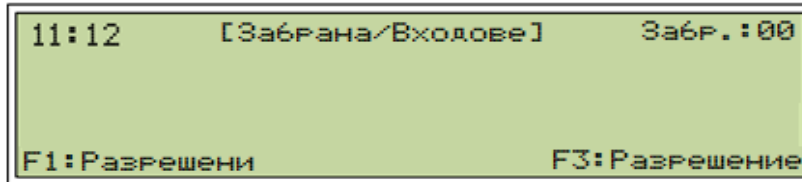

С натискане на бутон **F1** „Разрешени“ ще визуализира списък с входове с техните потребителски етикети.

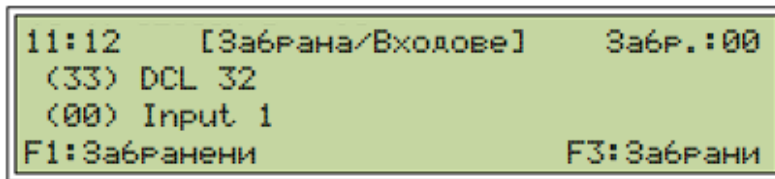

Бутон **F3** ще забрани избраният вход/конвенционална линия. Бутон **F1** ще визуализира списъка с забранените входове.

Изходи

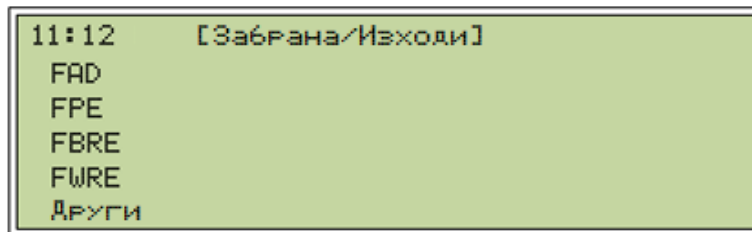

FAD – списък с забранените изходи програмирани като **FAD** (ако има такива)

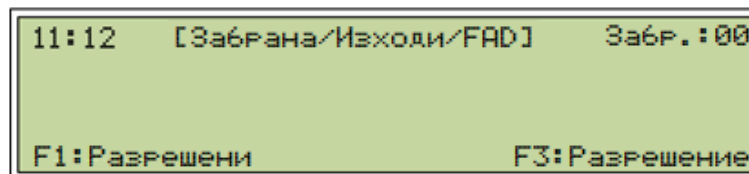

С натискане на бутон **F1** „Разрешени“ ще визуализира списък с изходите с техните потребителски етикети.

```
11:12 [Забрана/Изходи/FAD] Забр.:00
(01) Floor 1 Sounder
F1:Забранени F3:Забрани
```

Бутон **F3** ще забрани избраният FAD изход. Бутон **F1** ще визуализира списъка с забранените FAD изходи

FPE – списък с забранените изходи програмирани като **FPE** (ако има такива)

```
11:12 [Забрана/Изходи/FPE] Забр.:00
F1:Разрешени F3:Разрешение
```

С натискане на бутон **F1** „Разрешени“ ще визуализира списък с **FPE** изходи с техните потребителски етикети.

```
11:12 [Забрана/Изходи/FPE] Забр.:00
(01) BIO Relay 1
F1:Забранени F3:Забрани
```

Бутон **F3** ще забрани избраният **FPE** изход. Бутон **F1** ще визуализира списъка с забранените **FPE** изходи

FBRE – списък с забранените изходи програмирани като **FBRE** (ако има такива)

```
11:12 [Забрана/Изходи/FBRE] Забр.:00
F1:Разрешени F3:Разрешение
```

С натискане на бутон **F1** „Разрешени“ ще визуализира списък с **FBRE** изходи с техните потребителски етикети.

```

11:12 [Забрана/Изходи/FBRE] Забр.:00
(01) Monitoring output 1
F1:Забранени F3:Забрани

```

Бутон **F3** ще забрани избраният **FBRE** изход. Бутон **F1** ще визуализира списъка с забранените **FBRE** изходи

FWRE - списък с забранените изходи програмирани като **FWRE** (ако има такива)

```

11:12 [Забрана/Изходи/FWRE] Забр.:00
F1:Разрешени F3:Разрешение

```

С натискане на бутон **F1** „Разрешени“ ще визуализира списък с **FWRE** изходи с техните потребителски етикети.

```

11:12 [Забрана/Изходи/FWRE] Забр.:00
(00) FWRE
F1:Забранени F3:Забрани

```

Бутон **F3** ще забрани избраният **FWRE** изход. Бутон **F1** ще визуализира списъка с забранените **FWRE** изходи

Други – списък с забранени изходи на контурни устройства (ако има такива)

```

11:12 [Забрана/Изходи/Други] Забр.:00
F1:Разрешени F3:Разрешение

```

С натискане на бутон **F1** „Разрешени“ ще визуализира списък с изходи с техните потребителски етикети.

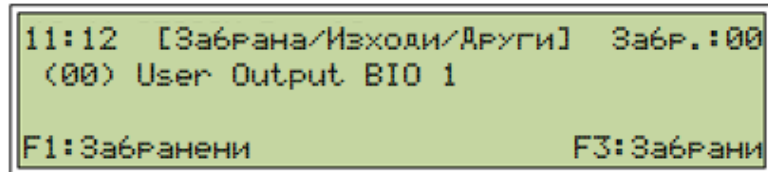

```
11:12 [Забрана/Изходи/Други] Забр.:00
(00) User Output B10 1
F1:Забранени F3:Забрани
```

Бутон **F3** ще забрани избраният изход. Бутон **F1** ще визуализира списъка с забранените изходи

Други – списък на вече забранени устройства. Забранени по процедура **F2**.

15. Меню Изолиране

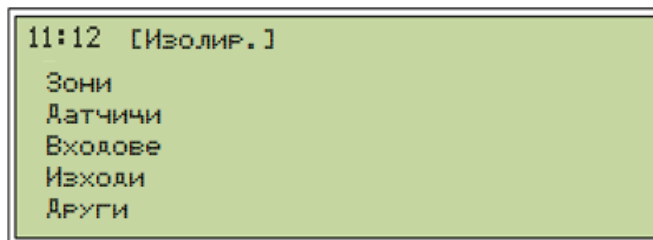

```
11:12 [Изолир.]
Зони
Датчичи
Входи
Изходи
Други
```

Зони – Първият екран показва списък с активни изолирани зони (ако има такива)

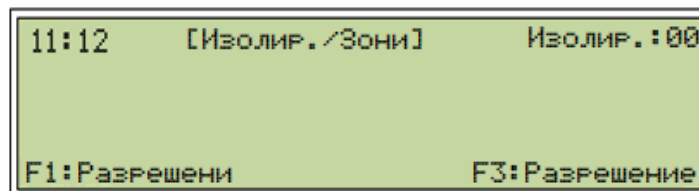

```
11:12 [Изолир./Зони] Изолир.:00
F1:Разрешени F3:Разрешение
```

С натискане на бутон  „Разрешени“ ще визуализира списък от зони с техните потребителски етикети.

```

11:22      [Изолир./Зони]      Изол.:00
(01) Detection-zone 1
(02) Detection-zone 2
F1:Изолирани                      F3:Изолирай
  
```

Бутон  ще изолира избраната зона. Бутон  ще визуализира списъка с изолираните зони.

Датчици - Първият екран показва списък с активни изолирани детектори (ако има такива)



```

11:12      [Изолир./Датчици]   Изол.:00
F1:Разрешени                      F3:Разрешение
  
```

С натискане на бутон  „Разрешени“ ще визуализира списък от датчици с техните потребителски етикети.

```

11:12      [Изолир./Датчици]   Изол.:00
(01) Floor 1 room 1
(01) Floor 1 MCP
F1:Изолирани                      F3:Изолирай
  
```

Бутон  ще изолира избраният детектор. Бутон  ще визуализира списъка с изолираните детектори.

Входове - Първият екран показва списък с активни изолирани входове (ако има такива)

```

11:12      [Изолир./Входове]   Изол.:00
F1:Разрешени                      F3:Разрешение
  
```

С натискане на бутон **F1** „Разрешени“ ще визуализира списък от входовете с техните потребителски етикети.

```

11:22 [Изолир./Входове] Изол:00
(01) Floor 1 I/O
(01) Floor 1 I/O 2
F1:Изолирани F3:Изолирай

```

Бутон **F3** ще изолира избраният вход. Бутон **F1** ще визуализира списъка с изолираните входове.

Изходи

```

11:12 [Изолир./Изходи]
FAD
FPE
FBRE
FWRE
Други

```

FAD – списък с забранените изходи програмирани като **FAD** (ако има такива)

```

11:12 [Изолир./Изходи/FAD] Изол.:00
F1:Разрешени F3:Разрешение

```

С натискане на бутон **F1** „Разрешени“ ще визуализира списък с изходите **FAD** с техните потребителски етикети.

```

11:22 [Изолир./Изходи/FAD] Изол:00
(01) Floor 1 sounder
F1:Изолирани F3:Изолирай

```

Бутон **F3** ще изолира избраният **FAD** изход. Бутон **F1** ще визуализира списъка с изолираните **FAD** изход.

FPE – списък с забранените изходи програмирани като **FPE** (ако има такива)

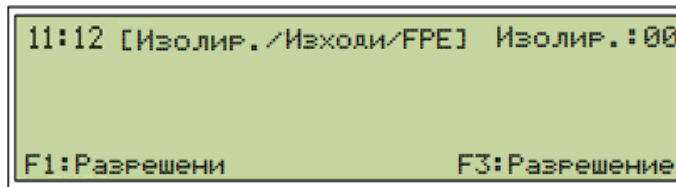

С натискане на бутон **F1** „Разрешени“ ще визуализира списък с **FPE** изходи с техните потребителски етикети.

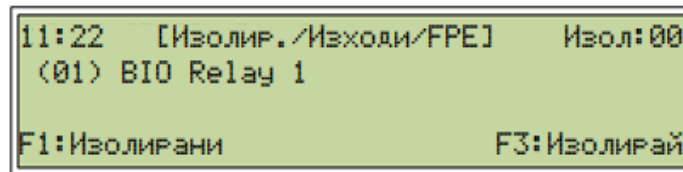

Бутон **F3** ще изолира избраният **FPE** изход. Бутон **F1** ще визуализира списъка с изолираните **FPE** изходи

FBRE – списък с забранените изходи програмирани като **FBRE** (ако има такива)

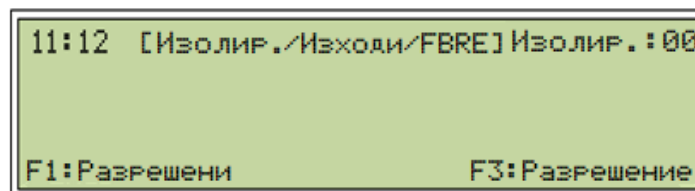

С натискане на бутон **F1** „Разрешени“ ще визуализира списък с **FBRE** изходи с техните потребителски етикети.

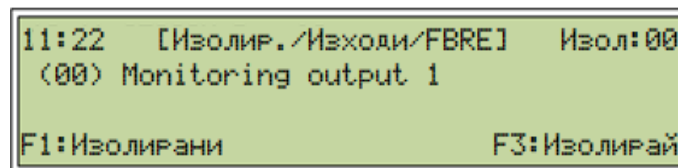

Бутон **F3** ще забрани избраният **FBRE** изход. Бутон **F1** ще визуализира списъка с забранените **FBRE** изходи

FWRE - списък с забранените изходи програмирани като **FWRE** (ако има такива)

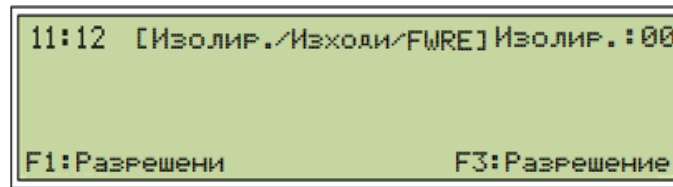

С натискане на бутон **F1** „Разрешени“ ще визуализира списък с **FWRE** изходи с техните потребителски етикети.

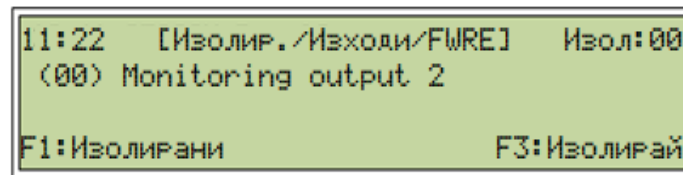

Бутон **F3** ще изолира избраният **FWRE** изход. Бутон **F1** ще визуализира списъка с изолираните **FWRE** изходи.

Други – списък на вече забранени устройства. Забранени по процедура **F2**:

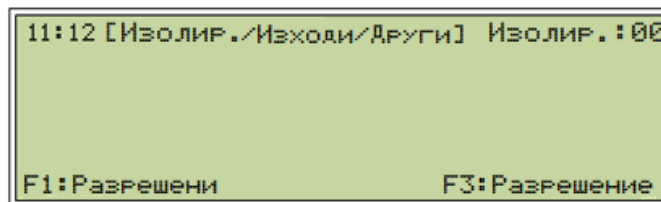

С натискане на бутон **F1** „Разрешени“ ще визуализира списък с изходи с техните потребителски етикети.

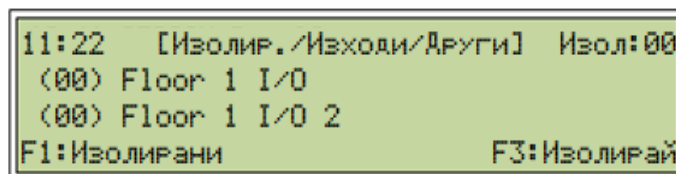

Бутон **F3** ще изолира избраният изход. Бутон **F1** ще визуализира списъка с изолираните изходи

Други – всички изолирани устройства от Modbus приложението ще бъдат визуализирани в това меню.

16. Меню Системи

```
11:22 [Система]
Конфиг->
Събития->
Език
Настройки->
Информация
Стоп ->
```

```
11:22 [Система/Конфиг.]
Контур
D-зони
A-зони
P-зони
DIN Модули
```

Конфигурация

Контур 1 – списък на устройствата с техните в контур 1.

```
11:22 [Система/Конфиг./Контур]
L1 Loop
```



Пример: L1 - контур 1

Loop-1 – потребителски етикет на контур 1

DZ-01 – номер на Детекшън зона в контур 1

AZ-01 – номер на Алармена зона в контур 1

PZ-01 – номер на Протекшън зона в контур 1

С бутони   може да се разгледа списъка с всички устройства в контур 1.

LD 01 Smoke Detector – 'LD' контур '001' позиция в контура
Floor 1 room 1 – потребителски етикет на Димно оптичен детектор

А-зони – Списък на А-зоните и сирените в тях и детекторите който да конфигурирани в Д-зоната която е свързана към избраната А-зона. Визуализирани с техните потребителски етикети.

```
11:22 [Система/Конфиг./А-зони]
AZ01 Alarm-zone 1
AZ02 Alarm-zone 2
```

```
11:12 AZ1 (M0-L1 T=60) (1)
Alarm Zone-1
DZ 01
AZ
LD 009 Sounder Device
Floor 1 Sounder
```

Вторият екран дава по детайлна информация относно параметрите на алармената зона

- **M1 – L1 T=60** – номер на контурният модул 1; Контур 1; Време закъснение – 60 сек.
- **DZ 01** – Алармена зона 1 се активира от Детекшън зона 1.
- **LD 009 Sounder Device** – Алармена зона 1 има конфигурирана Сирена 009 с потребителски етикет “Floor 1 Sounder“

Д-зона – списък с Д зоните и конфигурираните към тях устройства (Пожарни датчици, ръчни пожароизвестители, Входи на устройства 7203М както и Входи на ВЮ устройства)

```
11:22 [Система/Конфиг./D-зони]
DZ 01 Detection-zone 1
```

```

11:12 DZ001 (M0-L1) (11)
  detection-zone 1
  AZ1 PZ1 CI:-
  LD 001 Smoke Detector
  Floor 1 room 1
  LD 003 ManualCallPoint
  Floor 1
  LD 005 SmokeDetektor
  Floor 1 room 2

```

П-зони – списък с П-зони и конфигурираните към тях изходи (I/O – ВЮ изходи) и датчици които са конфигурирани в Д-зони, които са конфигурирани към избраната П-зона.

```

11:12 [Система/Конфиг./P-зони]
PZ01 Protection zone 1

```

```

11:12 PZ1 (M0-L1 T=60) (1)
  Protection -Zone-1
  DZ 01
  BD1 RelayOutput
  BIO Relay 1

```

Пример: PZ1 (M0-L0 T=60) 1 Базов-Контурен модул 0 контур 1 Време закъснение – 60 сек.

Protection zone 1 – потребителски етикет (конфигурира се в UniConfig приложение)

DZ 01 – Активираща зона (конфигурира се в UniConfig приложение)

BD1 Relay Output – Активираният изход (конфигурира се в UniConfig приложение)

BIO Relay 1 - потребителски етикет (конфигурира се в UniConfig приложение)

ВЮ – списък и конфигурация на ВЮ устройствата.

```
11:12 M2 (7)
  BIO 1
BD1 FPE PZ1 RelayOutput
  BIO Реле 1
BD2 CommonOutput RelayOutput
  Контролируем изход 1
BD3 FBRE MonitoredOutput
  Контролируем изход 2
BD4 FWRE MonitoredOutput
  Контролируем вход 1
BD5 FBREConfirm MonitoredInput
  Контролируем вход 2
BD6 FWREConfirm MonitoredInput
  Потребителски изход 1
BD7 CommonOutput UserOutput
```

Първи ред – **ВЮ 1** - потребителски етикет на модула **ВЮ устройство 1** **BD1** (релеен изход 1) е поребителски конфигуриран от WinUniConfig като **FPE** задействан от Протекшън зона.

Втори ред – ВЮ потребителска конфигурация **ВЮ устройство 2** (релеен изход 2) е потребителски настроен от WinUniConfig приложение, като Общ изход **ВЮ устройство 3** (контролиран изход 1) е потребителски конфигуриран от приложение WinUniConfig, като FBRE **ВЮ устройство 4** (контролиран изход 2) е потребителски конфигуриран от приложение WinUniConfig, като FWRE **ВЮ устройство 5** (контролиран вход 1) е потребителски конфигуриран от приложение WinUniConfig, като потвърждение на FBRE **ВЮ устройство 6** (контролиран вход 2) е потребителски конфигуриран от приложение WinUniConfig като потвърждение на FWRE **ВЮ устройство 7** (Потребителски изход) се настройва от WinUniConf приложение.

Събития

Всички – списък със всички събития

Пожари – списък с пожари

Повреди – списък със повредите

Забрани – списък със забраните

Изолиране – списък със изолир.

Тестове – списък на у-вата в тест

```
11:22 [Система/Събития]
Всички
Пожари
Повреди
Забрани
Изолир.
Тестове
```

Език – пожарният панел идва конфигуриран на Български и/или English.

```
11:22 [Система/Език]
en English
bg Български
ru Русский
```

Настройки

```
11:12 [Система/Настройка]
Време
Архив
```

Време – настройка на време и час, ако имаме LAN свързаност на пожарният панел, времето се настройва автоматично.

```
11:12 [Система/Настр./Време]
10:11:00 01-04-2020
F1: Увеличи F2: Намали F3: Установи
```

Logfile – изтриване на архив. Парола по подразбиране.(F1F1F2F2).

F3

за изтриване.

```
11:22 [Система/Настр./Архив]

F3: Изтриване архив събития
```

Информация – това меню съдържа информация за софтуерната и хардуерната версия на системните файлове.

```
11:22 [Система/Информация]
UniPOS 7000-1MC Fire Alarm System
ID:
FW:R.1.0 Jul 20 2021 15:58:29
```

Стоп

```
11:22 [Система/Стоп]
Изключване
Рестартиране
```

Панел – препоръчителна процедура за рестарт на пожарният панел, след въвеждане на паролата за достъп **F1** за потвърждение на командата по рестарт.

```
11:12 [Система/Стоп]

F1:Потвърждение
```

17. Меню Сервиз

```
11:22 [Сервиз]
Тест->
Калибрация->
График->
Адресиране->
Диагностика->
Техн. поддр.->
```

Тест

```
11:22 [Сервиз/Тест]
Зони
Ходещ
Тих
Изходи
Индикация
LED конт. у-ва
```

Зони

```
11:22 [Сервиз/Тест/Зони] Т-зони:00
01 Detection-zone 1
02 Detection-zone 2
F1:Тест-зони F2:Бърз-списък F3:Старт
```

Изберете от списъка с детекшън зони, зона и натиснете **F3** зоната е в тест режим. Активирането на пожарен детектор от тази зона ще задейства прилежащите сирени за 10 сек. това важи и за режим Ходещ. Платка зонова индикация ще покаже детекшън зона в тест с жълт светодиод.

Ходещ

```
11:22 [Сервиз/Тест/Ходещ] Т-зони:00
01 Detection-Zone 1
02 Detection-Zone 2
F1:Тест-Зони F2:Бърз-списък F3:Старт
```

Изберете от списъка с детекшън зони, зона и натиснете **F3** зоната е в ходещ режим. Активирането на пожарен детектор от тази зона ще задейства прилежащите сирени за 10 сек. Платка зонова индикация ще покаже детекшън зона в ходещ режим с жълт светодиод, а активирането и с червен светодиод.

Тих

```
11:22 [Сервиз/Тест/Тих] T-Зони:00  
01 Detection-Zone 1  
02 Detection-Zone 2  
F1:Тест-зони F2:Бърз-списък F3:Старт
```

Изберете от списъка с детекшън зони, зона и натиснете  зоната е в тих режим. Платка зонава индикация ще покаже детекшън зона в тих режим с жълт светодиод, а активирането и с червен светодиод. Сирени в този режим не се задействат.

Изходи

```
11:22 [Сервиз/Тест/Изходи]  
L1 D004 I/O Output  
L1 D005 Sounder 1  
L1 D010 Sounder 2
```

Избраният изход като звуково устройство или I/O изход ще бъде активиран за 10 сек. Моля, имайте предвид: всички изпълними устройства, различни от сирените, трябва да бъдат наблюдавани или изключени от I/O терминали по време на изходни тестове.

Индикация

```
11:12 [Сервизни/Тест/Индикация]  
  
Тест ОПИ - звуков сигнал пожар
```

Всички светодиодни индикации ще се активират за няколко секунди също така и зумера.

Бърз бутон – два пъти  за активиране на тест индикация (не трябва да има активни повреди).

Индикация Устройства

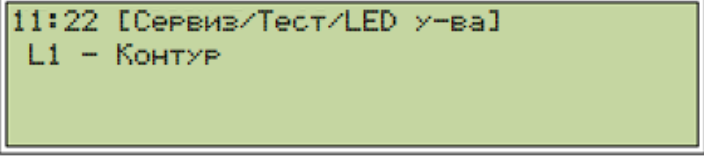

```
11:22 [Сервиз/Тест/LED у-ва]
L1 - Контур
```

Изберете от списъка – контур и натиснете бутон

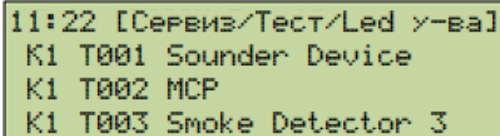

```
11:22 [Сервиз/Тест/Led у-ва]
K1 T001 Sounder Device
K1 T002 MCP
K1 T003 Smoke Detector 3
```

Изберете устройство от списъка и натиснете бутон , диода на устройството ще се активира също и паралелният сигнализатор (ако има свързан).

Калибрация

Показва не калибрираните ВЮ контролирани изходи.

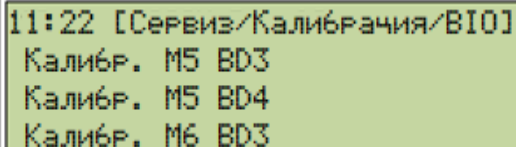

```
11:22 [Сервиз/Калибрация/ВЮ]
Калибр. М5 ВД3
Калибр. М5 ВД4
Калибр. М6 ВД3
```

Показаните ВЮ изходи са не калибрирани, изберете ги с маркера и натиснете бутон . Стартира се автоматична процедура по калибриране. След като завърши излиза символ „*“.

Забележка: ВЮ изходната клема заедно със свързващите проводници трябва да се проверят преди стартиране на процедурата по калибриране.

График

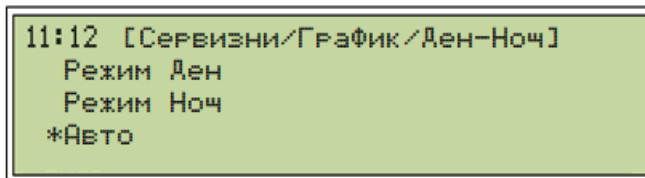

Символ „*“ показва избраният режим

Режим Ден – ако е посочен с маркера натиснете бутон , дневните настройки се изпращат към всички автоматични пожароизвестители, докато оператор не смени избраният режим

Режим Нощ – ако е посочен с маркера натиснете бутон , нощни настройки се активират към всички автоматични пожароизвестители, докато оператор не смени избраният режим

Авто – режим по подразбиране, когато в конфигурационният XML файл е зададен график.

Адресиране – от това меню всички свързани устройства в контурният модул могат да се адресират от пожарният панел.

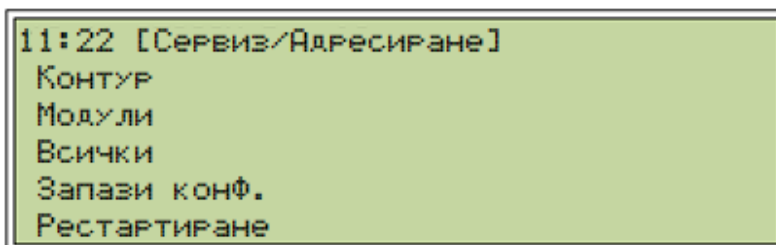

Пример: Контур 1 се адресира – автоматична операция направена от пожарният панел, когато завърши се визуализира броя на адресираните устройства 150 бр.

```
11:22 [Сервиз/Адресиране/Контур]  
Авто-конфигуриране контур  
F3:Прекрати
```

```
11:22 [Сервиз/Адресиране/Контур]  
LD:150 CL:32 BD:21
```

F1

За запазване на направената конфигурация натиснете .

Диагностика – Менюто се използва за диагностика на модулите, информацията е за ползване от техническият екип на УниПОС ЕЕОД

```
11:22 [Сервиз/Диагностика]  
RS485-DIN  
RS485-BUI
```

Техническа поддръжка – Парола по подразбиране F1F1F2F2

```
11:12 [Сервиз/Техн.Поддр]  
USB-Трансфер
```

F1

за потвърждение.

18. Меню Съобщения

В това меню се визуализират технически съобщения от входове и изходи на устройства.

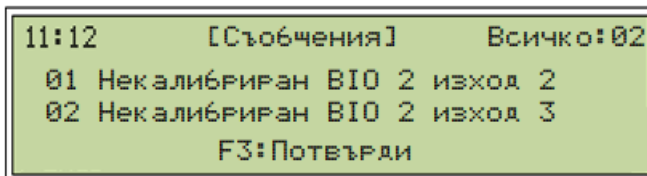

Пример: Некалибрирани ВЮ изходи или активирани изходи на ВЮ модули.

Съобщението е в мигащ режим когато не е потвърдено. За потвърждение бутон .

19. Инсталиране на пожарният панел

19.1 Местоположение

Пожарният панел или повторителят трябва да бъдат монтирани в или в близост до вход, според местните регулации и съгласувано с Противопожарната служба.

Работна среда

Изискванията към работната среда отговарят на EN 60721-3-3:1995, клас 3k5

Работна температура:	-5° to +40°C
Температура на съхранение:	+5° to +35°C
Температура за транспорт:	-10° to +50°C

Влажност:

Склад	– up to 80%
Работна	– up to 93%

Размери 420x60x220mm

Транспортиране:

Транспорта на пожарните панели в заводска опаковка от товарни превозни средства при следните условия на синусоидални вибрации с амплитуда на ускорение не повече от $4,9m/s^2$ с честотен диапазон в границите 10 до 150Hz.

Степен на защита: IP30

19.2 Гаранция

Производителя гарантира че продукта отговаря на EN 54-2: 1997/ A1:2006/AC: 2009, EN 54- 4:1997/A2: 2006/AC 2009. Гаранционният период е 24 месеца от датата на поръчка, като трябва да се вземе предвид условията на съхранение както и начина на транспортиране. Операцията по транспортиране и съхранение се извършва само от оторизиран персонал.

19.3 Височина на монтаж/ Изисквания за монтаж

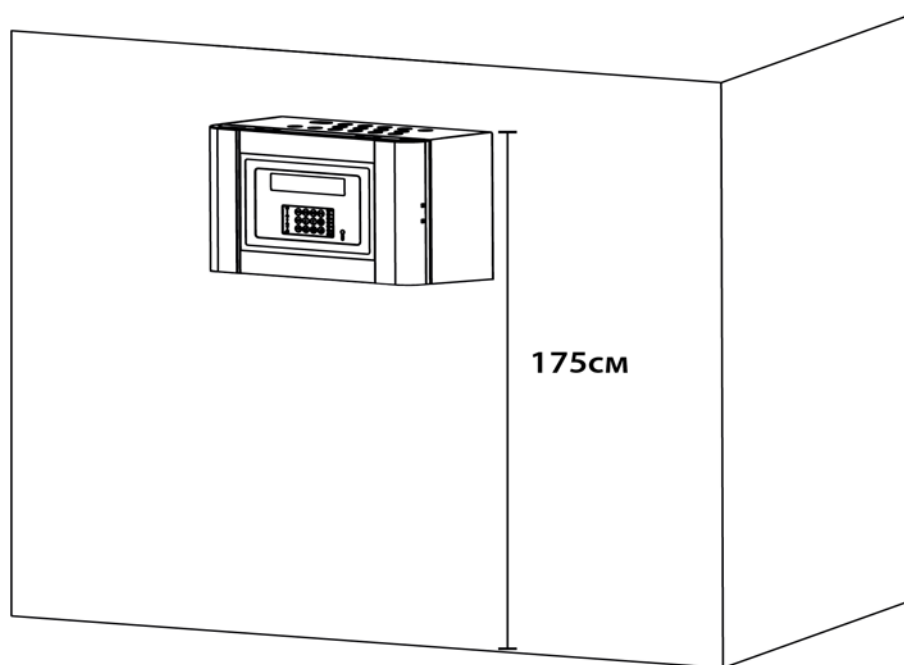

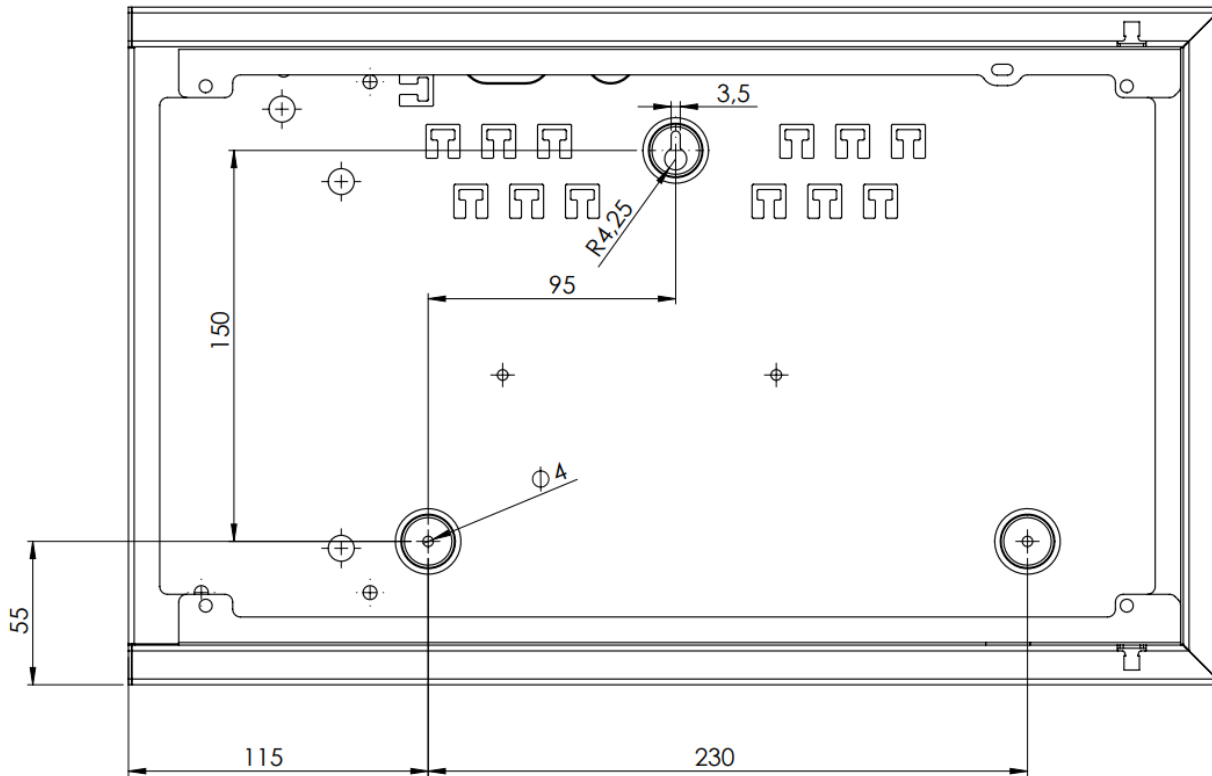

За да се осигури оптимална четливост на дисплея на контролния панел на пожароизвестителната система, препоръчителната височина на монтаж на горната част на панела трябва да е приблизително 175 (150) см от ниво под.

Монтиране на пожарен панел 7000-1МС

В зависимост от вида на стената, моля, използвайте подходящи крепежни елементи с минимална товароносимост от 140 N всеки. Разпределете равномерно натоварването върху всеки от крепежните елементи.

- Маркирайте и пробийте 3 отвора по разположение на дъното на металната кутия
- Завийте но не стягайте горните винтове
- Закачете кутията на горните винтове
- Завийте но не стягайте долните винтове
- Затегнете всички винтове

Достъп до DIN модулите на контролния панел

1. Използвайте отвертка за да отворите двата капака на панела
2. Намерете двата затварящи металният капак болтове
3. Отвийте двата болта и отворете металното шаси за достъп до захр. блок и DIN модулите.

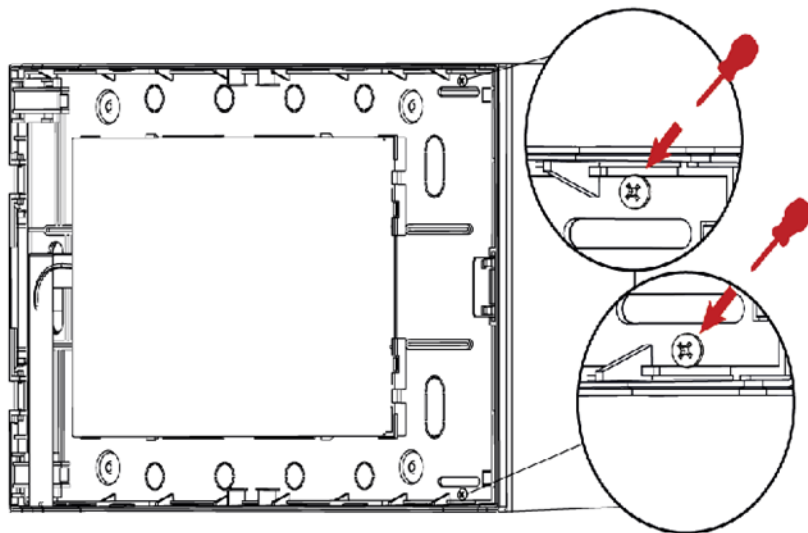
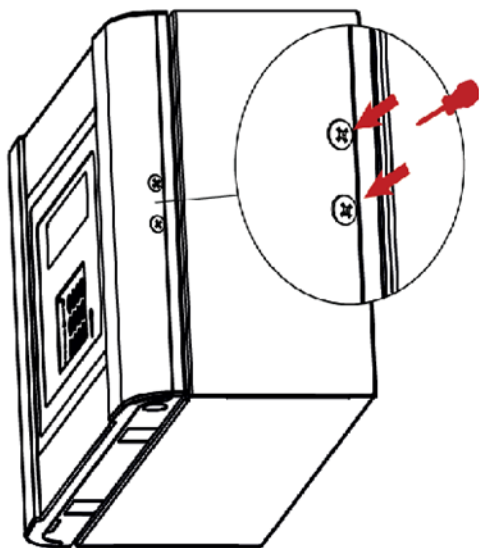

19.4 Захранващ блок

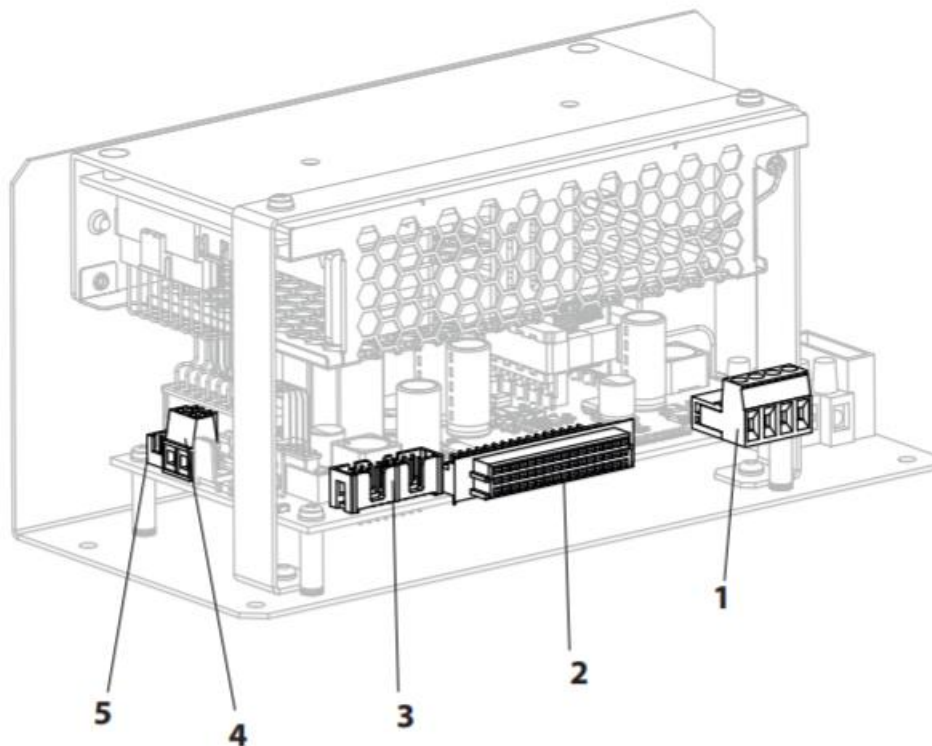

- 1 – Два потребителски изхода 27.6VDC/0.7A – постоянно захранени – за захранване на повторители и допълнителни зони индикации
- 2 – DIN конектор
- 3 – ВUI захранващ-комуникационен кабел
- 4 – Конектор за акумулатори
- 5 – Температурен сензор

Върху захранващият блок има информационен стикер.

19.5 Инсталиране на акумулатори

Необходими са два акумулатора 12V12Ah за нормален режим.

Разположете акумулаторите в долната част на кутията на пожарния панел. Свържете червеният кабел към ПЛЮС клемата на акумулатор #1 а черният кабел към МИНУС клемата на акумулатор #2. Също така свържете МИНУС клемата на акумулатор #1 към ПЛЮС клемата на акумулатор #2.

Уверете се, че клемите на акумулатора не правят късо съединение с корпуса, платката или шасито.

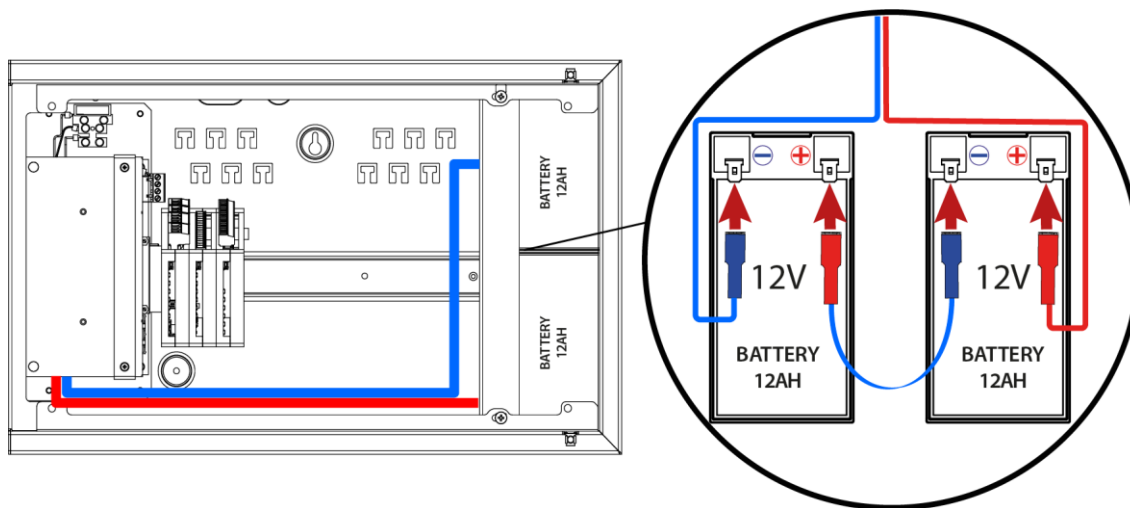

Не свързвайте акумулаторите преди да завършите изцяло инсталационното окабеляване. Винаги свързвайте мрежовото захранване преди да свържете акумулаторите

19.6 Връзка на панел с Повторител (RS-485)

Всеки панел поддържа една връзка с повторител, реализирана чрез комуникационен протокол RS485. Максималното разстояние Панел - Повторител е 100 метра.

Повторителят (BUI1) и външната зонална индикация (BUI2) споделят един мрежов адрес, който може да бъде зададен от 4-позиционен DIP превключвател, започвайки от адрес 1 (1000) до 15 (1111) – 1 – ВКЛ., 0-ИЗКЛ.

Пример: Настройка на адрес 1 може да бъде зададена от DIP1 до DIP4 като ON, OFF, OFF, OFF

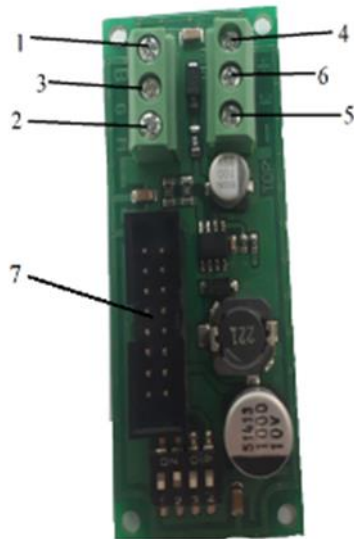
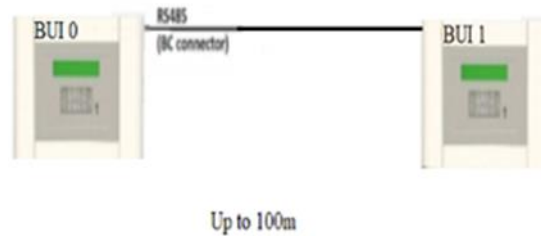

- 1 – RS 485 B
- 2 – Панел GND
- 3 – RS 485 A
- 4 – +28V
- 5 – -28V
- 6 – Клема Земно
- 7 – гъвкав кабел който се свързва към

клавиатурата и дисплея.

Тази платка трябва да бъде свързана към базовия контролер RS485 и потребителския изход 7000M-PSU-160.

Ако 7000M-R (повторител) има външен 7000M-L (зонална LED индикация) трябва да бъде прекратен с 2-позиционен DIP превключвател (при последния повторителя), където позиция 1 е терминиране, а позиция 2 е конфигурация на лява и дясна LED платка (тази ЛЯВА/ДЯСНА позиция е предварително конфигурирана от производителя). Дясната LED платка (когато кутията на LED платката не е отворена) трябва да настрои DIP 1-ON, а LED платката лява DIP1-OFF. (Моля, ОБЪРНЕТЕ ВНИМАНИЕ, когато LED платката е разглобена, позицията наляво и надясно се променя).

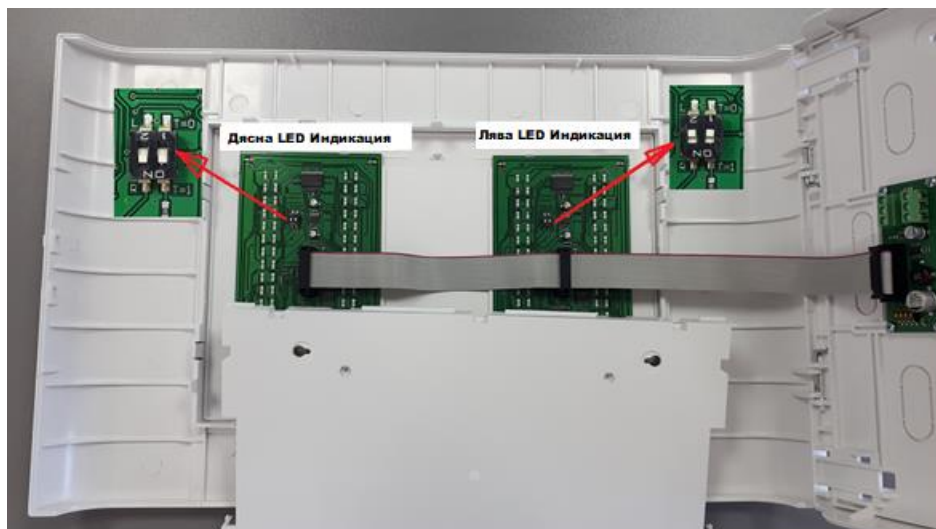

Когато Външната зона индикация е свързана към повторителя - DIP превключвателят на разширителната платка трябва да е със същия адрес като повторителя.

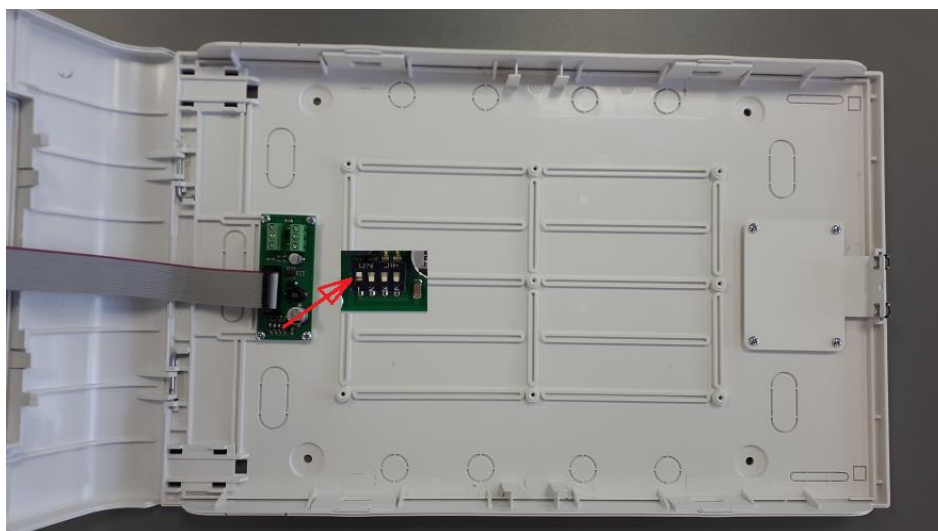

Цялост на предавателните пътища: RS485 не поддържа резервирана комуникация. В случай на неизправност комуникацията, ще бъде индицирано на контролния панел.

20. Системна информация

От меню Система -> Информация може да се получи информация за версията на фърмуера.

```
11:22 [System/Information]
UniPOS 7000-1MC Fire Alarm System
ID:
FW:R.1.0 Jul 20 2021 15:58:29
```

21. Инициализация на контурните устройства

Инициализацията е процес по верификация при който се стартира проверка за сравняване на устройствата от контура и конфигурационният XML, за откриване на разменени или сменени с нови устройства. Проверката се прави по тип и ID.

Откриването на разликите по време на инициализацията се записват в лог. файла на панела. Лог. файла показва очакваното и новото ID на устройството, което може да е разменено или сменено с ново за контура. По този начин се заменят устройства с нови, от един и същи или различен тип, дефектирали устройства.

21.1 Размяна или смяна на устройства от един и същи тип

След инициализация, контура запазва своята работоспособност а устройствата са в дежурен режим. Панела е в „Режим на повреда“ и има индикация за „Съобщения“. В лог файла е записано очакваното и намереното ID на сменените/разменени устройства. През UniConfig софтуера трябва да се актуализира конфигурационният файл (смени старото с новото ID на устройството) и зареди отново в панела.

След стартиране на панела е в „Режим на повреда“ и излиза информационно съобщение:

```
UniPOS LTD
7000-1MC Система
Нормална работа
Сря 01-01-22 11:22:00 Ден
```

Информационно съобщение:

```
11:22      [Съобщения]      Всичко:01  
КОНТУР:Сменени устр. виж архив  
  
F3:Потвърди
```

Съобщения в архив:

```
11:22 [Система/Събития/Всички] 10-3934  
01-01 11:12 КОНТУР 1 режим Дежурство (<  
01-01 11:12 КОНТУР 1 сменено устр.2 (<  
01-01 11:12 КОНТУР 1 режим Инициализац
```

```
11:22 [Система/Събития/Всички] 10  
01-01-22 11:12:00 КОНТУР 1 сменено уст  
.2 (тип 4->4) (LC) (MCP)
```

Панел в „Режим повреда“:

```
11:22      [Режим Повреда]      Всички:02  
01 =T-Smoke Detector 2  
02 =T-Smoke Detector 3
```

Символ „=“ сменено/разменено устройство

Изчистване на повредата:

Панела е в „Режим на повреда“ и има индикация за „Съобщения“. В лог файла е записано очакваното и намереното ID на сменените/разменени устройства. През UniConfig

софтуера трябва да се актуализира конфигурационният файл (смени старото с новото ID на устройството) и зареди XML конфигурацията отново в панела.

21.2 Разменени устройства от един и същи тип

При разменени устройства е необходимо да се рестартира панела, при преминаване в дежурен режим е в „**Режим повреда**“ разменените устройства не са с верифицирани позиции - не са в работен режим.

На дисплея се изобразява:

```
11:12      [Режим повреда]      Всичко:02
01 =T-Smoke Detector-3
02 =T-Smoke Detector-4
```

Символ „=“ сменено/разменено устройство

Новото ID на устройството е записано в меню: Сервиз->Конфигурация->Контур

```
11:22 M0-L1 (7)
LD002 Ямен датчик
*1e30ea94* Smoke Detektor
LD003 Темп. датчик
```

Новото ID на устройството е: 1e30ea94

Връщат се на позициите им съответстващи на XML конфигурацията. Необходим е рестарт на панела

21.3 Разменени устройства от различен тип

След инициализация на контура само разменените устройства от различен тип не се инициализират - не са работоспособни. От записа в лог файла се определят и връщат разменените устройства на позициите им в контура отговарящи на XML конфигурацията.

21.4 Подмяна на устройства от различен тип

След инициализация на контура от записа в лог файла се взима ID на смененото с ново устройството, изтрива се в конфигурационният XML чрез UniConfig старото устройство в контура, създава се и конфигурира ново устройство което трябва да е с същия пореден номер в контура като изтритото устройство. След запазване на направените промени, XML файла се зарежда в панела.

22. Нулиране на „Брояч Пожари“

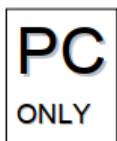

Нулирането на брояча на пожароизвестяване може да се извърши само от оторизиран персонал с ниво на достъп 4.

Чрез приложението „Command Prompt“ на Windows направете USB връзка с панел 7000-1МС.

(Отидете в менюто Система/Поддръжка (вижте стр.84) и активирайте USB – връзка.)

Отворете **dfuprog.exe**

напишете следната команда: **dfuprog -v -j -r**

Изпратете го на панела.

Броячът на пожари ще бъде нулиран (**също всички съхранени настройки като пример за забрани**) и панелът ще се рестартира.